



ZAWIADOMIENIE

COMMUNICATION

Wydane przez: **DYREKTORA TRANSPORTOWEGO
DOZORU TECHNICZNEGO**
Issued by: **DIRECTOR OF TRANSPORTATION
TECHNICAL SUPERVISION**
**ul. Puławska 125, 02-707 Warszawa,
Polska / Poland**



Dotyczące:¹⁾ - **UDZIELENIA HOMOLOGACJI**
Concerning:¹⁾ **APPROVAL GRANTED**

- ROZSZERZENIA HOMOLOGACJI / *APPROVAL EXTENDED*
- ODMOWY HOMOLOGACJI / *APPROVAL REFUSED*
- COFNIĘCIA HOMOLOGACJI / *APPROVAL WITHDRAWN*
- OSTATECZNEGO ZANIECHANIA PRODUKCJI / *PRODUCTION DEFINITELY DISCONTINUED*

- typu urządzenia odblaskowego¹⁾ - *of a type of retro-reflective device¹⁾*
- typu trójkąta ostrzegawczego¹⁾ - *of a type of advance warning triangle¹⁾*
- typu tylnej tablicy wyróżniającej SMV¹⁾ - *of a type of SMV rear marking plate¹⁾*
- typu tylnej tablicy wyróżniającej¹⁾ - *of a type of rear marking plate¹⁾*
- oznakowania odblaskowego ciężkich i długich pojazdów
oraz ich przyczep¹⁾ - *of retro-reflective markings of heavy and long
vehicles and their trailers¹⁾*

zgodnie z Regulaminem ONZ nr 150.

pursuant to UN Regulation No. 150.

Klasa urządzenia:
Class of the device:

IA

Indeks zmian:
Change index:

0

Nr homologacji:
Approval No.:

E20*150R00/03*022034*00

Unikalny identyfikator (jeśli dotyczy):
Unique Identifier (UI) (If applicable):

Nie dotyczy
Not applicable

1. Nazwa handlowa lub znak towarowy urządzenia odblaskowego lub
materiału do oznakowania:

WAŚ

Trade name or mark of the retro-reflective device or marking material:

2. Nazwa producenta / Manufacturer's name:

2.1. dla typu urządzenia odblaskowego:
for the retro-reflecting type of device:

W254/IA

Zastosowane w lampach zespolonych / Used in grouped lamps:

Lampie zespolonej pozycyjnej przedniej / Front position grouped lamp: **W254**

Lampie zespolonej pozycyjnej tylnej / Rear position grouped lamp: **W254**

Lampie zespolonej obrysowej bocznej / Side-marker grouped lamp: **W254**

Lampie zespolonej obrysowa i kierunku jazdy bocznej / Side-marker and side direction indicator
grouped lamp: **W254**

2.2. dla trójkąta ostrzegawczego / for the advance warning triangle:

Nie dotyczy / Not applicable

2.3. dla typu tylnej tablicy wyróżniającej SMV:
for the SMV rear marking plate type:

**Nie dotyczy
Not applicable**

2.3.1. klasa tylnej tablicy wyróżniającej SMV:
SMV rear marking plate class:

**Nie dotyczy
Not applicable**

2.4. dla typu tylnej tablicy wyróżniającej:
for the rear marking plate type



**Nie dotyczy
Not applicable**

2.4.1. klasa tylnej tablicy wyróżniającej / rear marking plate class:

Nie dotyczy / Not applicable

2.5. klasa materiału do oznakowania / class of the marking material:

Nie dotyczy / Not applicable

- 3., **Nazwa i adres producenta:** **Przetwórstwo Tworzyw Sztucznych "WAŚ"**
Name and address of the manufacturer: **Józef i Leszek Waś Spółka Jawna**
Godzikowice, ul. Stalowa 7,9 ; 55-200 Olawa,
Polska / Poland
4. **Jeżeli dotyczy, nazwa i adres przedstawiciela producenta:** **Nie dotyczy**
If applicable, name and address of manufacturer's representative: **Not applicable**
5. **Data przedstawienia materiału do oznakowania do badań homologacyjnych:** **2022-07-07**
Date on which the marking material was submitted for approval tests:
6. **Placówka techniczna odpowiedzialna za przeprowadzanie badania homologacyjnego:** **Instytut Transportu Samochodowego**
Technical Service responsible for carrying out the approval test: **Motor Transport Institute**
ul. Jagiellońska 80, 03-301 Warszawa,
Polska / Poland
7. **Data sprawozdania wydanego przez służbę techniczną:** **30.06.2022**
Date of test report issued by the technical service:
8. **Numer sprawozdania wydanego przez służbę techniczną:** **ZBH/22/0513/1**
Number of test report issued by the technical service: **ZBH/22/0513/2**
ZBH/22/0513/3
9. **Uwagi / Remarks:**
10. **Homologacji udzielono** / ~~rozszerzono~~ / ~~odmówiono~~ / ~~cofnięto~~ ¹⁾
Approval granted / ~~extended~~ / ~~refused~~ / ~~withdrawn~~ ¹⁾
11. **Powód (powody) rozszerzenia (jeżeli dotyczy):** **Nie dotyczy**
Reason(s) for the extension (if applicable): **Not applicable**
12. **Miejscowość Place:** **Warszawa / Warsaw**
13. **Data / Date:** **14 lipca 2022 r. / 14th of July 2022**
14. **Podpis:** z up. **DYREKTOR**
Signature: 
Krzysztof Bujański
Zastępca Dyrektora
- 
15. **W załączniku znajduje się wykaz dokumentów składających się na akta homologacji, złożony organowi udzielającemu homologacji typu, który udzielił homologacji; kopię można otrzymać na żądanie.**
Annexed is a list of documents making up the approval file, deposited with the Type Approval Authority which granted approval; a copy can be obtained on request.
1. **Opis techniczny z rysunkiem lampy / Technical description with a drawing of the lamp:**
- **Lampa zespolona pozycyjna przednia / Front position grouped lamp: W254**
 - **Lampa zespolona pozycyjna tylna / Rear position grouped lamp: W254**
 - **Lampa zespolona obrysowa boczna / Side-marker grouped lamp: W254**
 - **Lampa zespolona obrysowa i kierunku jazdy boczna / Side-marker and side direction indicator grouped lamp: W254**
2. **Sprawozdanie z badań nr / Test report No:** **ZBH/22/0513/1; ZBH/22/0513/2; ZBH/22/0513/3**

¹⁾ Niepotrzebne skreślić / Strike out what does not apply



ZAWIADOMIENIE

COMMUNICATION

Wydane przez: **DYREKTORA TRANSPORTOWEGO
DOZORU TECHNICZNEGO**

Issued by: *DIRECTOR OF TRANSPORTATION
TECHNICAL SUPERVISION*

**ul. Puławska 125, 02-707 Warszawa,
Polska / Poland**



Dotyczące:¹⁾ - **UDZIELENIA HOMOLOGACJI**
Concerning:¹⁾ *APPROVAL GRANTED*

- ROZSZERZENIA HOMOLOGACJI / *APPROVAL EXTENDED*
- ODMOWY HOMOLOGACJI / *APPROVAL REFUSED*
- COFNIĘCIA HOMOLOGACJI / *APPROVAL WITHDRAWN*
- OSTATECZNEGO ZANIECHANIA PRODUKCJI / *PRODUCTION DEFINITELY DISCONTINUED*

typu światła na podstawie Regulaminu ONZ nr 148.
of a type of lamp pursuant to UN Regulation No. 148.

Światło: ¹⁾	oświetlenie tylnej tablicy rejestracyjnej	<i>Rear-registration plate illuminating lamp</i>
Lamp: ¹⁾	Światło kierunkowskazu	<i>Direction indicator lamp</i>
	Światło hamowania	<i>Stop lamp</i>
	Światło pozycyjne	<i>Position lamp</i>
	Światło obrysowe	<i>End-outline marker lamp</i>
	Światło cofania	<i>Reversing lamp</i>
	Światło manewrowe	<i>Manoeuvring lamp</i>
	Światło przeciwmgłowe tylne	<i>Rear fog lamp</i>
	Światło postojowe	<i>Parking lamp</i>
	Światło do jazdy dziennej	<i>Daytime running lamp</i>
	Światło obrysowe boczne	<i>Side marker lamp</i>

Kategoria światła:
Category of the lamp:

SM1

Indeks zmian:
Change index:

0

Nr homologacji:
Approval No.:

E20*148R00/03*022036*00

Unikalny identyfikator (jeśli dotyczy):
Unique Identifier (UI) (If applicable):

Nie dotyczy
Not applicable

1. Nazwa handlowa lub znak towarowy światła:
Trade name or mark of the lamp:

WAŚ

2. Oznakowanie typu światła przez producenta:
Manufacturer's name for the type of lamp:

W254/SM1

Zastosowane w lampach zespolonych bocznych:
Used in side grouped lamps:

W254

3. Nazwa i adres producenta:
Manufacturer's name and address:

**Przetwórstwo Tworzyw Sztucznych "WAŚ"
Józef i Leszek Waś Spółka Jawna
Godzikowice, ul. Stalowa 7,9 ;
55-200 Olawa,
Polska / Poland**

4. **Jeżeli dotyczy, nazwa i adres przedstawiciela producenta:** **Nie dotyczy**
If applicable, name and address of manufacturer's representative: *Not applicable*
5. **Data przedstawienia do homologacji:** **2022-07-07**
Submitted for approval on:
6. **Placówka techniczna odpowiedzialna za przeprowadzanie badań homologacyjnych:** **Instytut Transportu Samochodowego**
Technical Service responsible for conducting approval tests: *Motor Transport Institute*
ul. Jagiellońska 80, 03-301 Warszawa,
Polska / Poland
7. **Data sprawozdania wydanego przez tę placówkę:** **30.06.2022**
Date of report issued by that Service :
8. **Numer sprawozdania wydanego przez tę placówkę:** **ZBH/22/0513/3**
Number of report issued by that Service:
9. **Krótki opis / Concise description:**
- 9.1 **W przypadku: / In case of:**
- 9.1.1. **Oświetlenia tylnej tablicy rejestracyjnej / A rear-registration plate illuminating lamp:**
Geometryczne warunki instalacji (położenie(-a) i nachylenie(-a) urządzenia w stosunku do miejsca zajmowanego przez tablicę rejestracyjną i/lub różne nachylenia tego miejsca): **Nie dotyczy**
Geometrical conditions of installation (position(s) and inclination(s) of the device in relation to the space to be occupied by the registration plate and/or different inclinations of this space): *Not applicable*
- 9.1.2. **Kierunkowskazu:** **Nie dotyczy / Not applicable**
A direction indicator:
Sekwencyjna aktywacja źródeł światła: **Tak / Nie ¹⁾**
Sequential activation of light sources: *Yes / No*
- 9.1.3. **Światła cofania / A reversing lamp:** **Nie dotyczy / Not applicable**
Światło należy montować w pojeździe wyłącznie jako część pary świateł: **Tak / Nie ¹⁾**
The lamp shall be installed on a vehicle only as part of a pair of lamps: *Yes / No*
- 9.1.4. **Światła manewrowego / A manoeuvring lamp:**
Maksymalna wysokość montażu: **Nie dotyczy / Not applicable**
The maximum mounting height:
- 9.1.5. **Światła do jazdy dziennej / A daytime running lamp:** **Nie dotyczy / Not applicable**
Maksymalna światłość nie przekracza 700 cd: **Tak / Nie ¹⁾**
Maximum luminous intensity does not exceed 700 cd: *Yes / No*
- 9.2 **Według funkcji i kategorii sygnalizacji świetlnej:** **Światło obrysowe boczne kategorii SM1.**
By light signalling function and category: *Side-marker light category SM1.*



Do zamocowania na zewnątrz, wewnątrz lub w obu miejscach¹⁾

For mounting either outside ~~or inside or both~~¹⁾

Barwa światła:

Colour of light emitted:

~~Czerwona / biała /~~

żółta samochodowa / bezbarwna¹⁾

~~Red / white / amber / colourless¹⁾~~

Liczba, kategoria i rodzaj źródeł światła:

Number, category and kind of light source(s):

16 szt. LED, niewymienne

połączone szeregowo-równolegle.

16 pcs LED, non-replaceable

connected in series and parallel.

Lampa zatwierdzona dla zastępczych źródeł światła LED:

Lamp approved for LED substitute light source(s):

Nie dotyczy / Not applicable

Jeśli tak, kategoria zastępczych źródeł światła LED

If yes, category of LED substitute light source(s)

Nie dotyczy / Not applicable

Napięcie i moc / Voltage and wattage: .

12V ; 0,8 W

24V ; 1,5 W

Moduł źródła światła

Light source module:

~~Tak / Nie¹⁾~~

~~Yes / No¹⁾~~

Kod identyfikacyjny modułu źródła światła:

Light source module specific identification code:

Nie dotyczy / Not applicable

Tylko z ograniczeniem wysokości montażu do maksimum 750 mm nad podłożem, jeżeli dotyczy:

Only for limited mounting height of equal to or less than 750 mm above the ground, if applicable:

~~Tak / Nie¹⁾~~

~~Yes / No¹⁾~~

Geometryczne warunki montażu i warianty ustawienia, o ile dotyczy:

Geometrical conditions of installation and relating variations, if any:

wg rysunku

according to the drawing



Zastosowanie elektronicznego układu sterującego źródła światła / sterowania zmiennością światłości / Application of an electronic light source control gear / variable intensity control:

a) jako część lampy:

being part of the lamp:

Tak / Nie¹⁾

Yes / No¹⁾

b) jako osobne urządzenie:

being not part of the lamp:

Tak / Nie¹⁾

Yes / No¹⁾

Napięcie zasilania dodatkowego elektronicznego układu sterującego źródła światła / sterowania zmiennością światłości:

Input voltage(s) supplied by an electronic light source control gear / variable intensity control:

Nie dotyczy

Not applicable

Producent i kod identyfikacyjny elektronicznego układu sterującego źródła światła / sterowania zmiennością światłości (w przypadku kiedy jest on częścią lampy ale nie występuje w jej obudowie):

Electronic light source control gear / variable intensity control manufacturer and identification number (when the light source control gear is part of the lamp but is not included into the lamp body):

Nie dotyczy

Not applicable

Zmienna światłość, jeżeli dotyczy:

Variable luminous intensity, if applicable:

~~Tak / Nie¹⁾~~

~~Yes / No¹⁾~~

Funkcja(-e) światła współzależnego stanowiącego część układu świateł współzależnych, jeżeli dotyczy:

Function(s) produced by an interdependent lamp forming part of an interdependent lamp system, if applicable:

Nie dotyczy
Not applicable

- 9.3. **Światło pozycyjne przednie¹⁾, pozycyjne tylne¹⁾, hamowania¹⁾, obrysowe¹⁾, do jazdy dziennej¹⁾, jest przeznaczone do stosowania tylko w pojazdach wyposażonych we wskaźnik informujący o awarii :**
The front position lamp¹⁾, rear position lamp¹⁾, stop lamp¹⁾, end-outline marker lamp¹⁾, daytime running lamp¹⁾, is only for use on a vehicle fitted with a tell-tale indicating failure:

Tak / Nie¹⁾
Yes / No¹⁾

10. **Położenie znaku homologacji / Position of the approval mark:** **Na kloszu.**
On the lens.

11. **Powód (powody) roszczenia (jeżeli dotyczy):** **Nie dotyczy**
Reason(s) for the extension (if applicable): *Not applicable*

12. **Homologacji udzielono / rozszerzono / odmówiono / cofnięto¹⁾**
Approval granted / extended / refused / withdrawn¹⁾

13. **Homologacja udzielona na urządzenia przeznaczone wyłącznie do użytku w pojazdach już będących w użyciu:** **Tak / Nie¹⁾**
Approval granted for devices to be used on vehicles already in use only: *Yes / No¹⁾*

14. **Miejscowość Place:** **Warszawa / Warsaw**

15. **Data / Date:** **14 lipca 2022 r. / 14th of July 2022**

16. **Podpis:**
Signature:

z up.

DYREKTOR

Krzysztof Bujarski
Zastępca Dyrektora



17. **Wykaz dokumentów przedłożonych władzy homologacyjnej, która udzieliła homologacji typu, jest załączony do niniejszego zawiadomienia i może być dostępny na żądanie:**
The list of documents deposited with the Type Approval Authority which has granted approval is annexed to this communication and may be obtained on request:

1. **Opis techniczny z rysunkiem lampy / Technical description with a drawing of the lamp:**
 - **Lampa zespolona obrysowa boczna / Side-marker grouped lamp: W254**
 - **Lampa zespolona obrysowa i kierunku jazdy boczna / Side-marker and side direction indicator grouped lamp: W254**

2. **Sprawozdanie z badań nr / Test report No.:** **ZBH/22/0513/3**

¹⁾ Niepotrzebne skreślić / Strike out what does not apply

DOKUMENT INFORMACYJNY
INFORMATION DOCUMENT
OPIS TECHNICZNY
TECHNICAL DESCRIPTION

PRODUCENT: Przetwórstwo Tworzyw Sztucznych „WAŚ” Józef i Leszek Waś
PRODUCER: Sp. J. Godzikowice ul. Stalowa 7,9 55-200 Oława

WYRÓB: LAMPA ZESPOLONA POZYCYJNA BOCZNA
ARTICLE: SIDE MARKER ASSEMBLY LAMP

OZNACZENIE LAMPY: W 254
LAMP MARKING: W 254

148R00
150R00



SM1 22036
IA 22034

ŚWIATŁA: pozycyjne boczne typu W254/SM1 - kat. SM1
urządzenie odbłaskowe typu W254/IA - kat. IA

LAMPS: side marker light W254/SM1 type - cat. SM1
retroreflecting device W254/IA type - cat. IA

GLÓWNE ELEMENTY SKŁADOWE:

KLOSZ ZEWNĘTRZNY: - PMMA żółty samochodowy
KLOSZ WEWNĘTRZNY: - PC biały dyfuzyjny
PODSTAWKA: - ABS biały lub ABS czarny
PODSTAWKA MONTAŻOWA: - PP czarny
ZAWIAS: - PP czarny

UKŁAD ELEKTRONICZNY Z ELEKTROLUMINESCENCYJNYM ŹRÓDŁEM ŚWIATŁA

USZCZELNIENIE – masa plastyczna

PRZEWODY DOPROWADZAJĄCE PRĄD

Miejsce umieszczenia znaków homologacji: na kloszu
Lampa może być montowana w pozycji pionowej i poziomej.

MAIN COMPONENTS:

OUTER LENS: - PMMA amber
INNER LENS: - PC white diffusive
PAD: - ABS white or ABS black
MOUNTING PAD: - PP black
HINGE: - PP black
ELECTRONIC DEVICE WITH ELECTROLUMINESCENT LIGHT SOURCE
PLASTIC GASKET
LEADS

Place for the approval mark: on the lens
The lamp can be mounting in vertical and horizontal position.

ŹRÓDŁA ŚWIATŁA:

16 x LED, 12V 0,8W; 24V 1,5W połączone szeregowo – równolegle

LIGHT SOURCES:

16 x LED, 12V 0,8W; 24V 1,5W connected in series and parallel

NINIEJSZY OPIS JEST CZĘŚCIĄ WNIOSKU O UDZIELENIE HOMOLOGACJI
THIS DESCRIPTION IS A PART OF THE APPLICATION FOR APPROVAL



LAMPA ZESPOLONA POZYCYJNA BOCZNA W254 SIDE MARKER ASSEMBLY LAMP W254

PRZETWÓRSTWO TWORZYW SZTUCZNYCH "WAŚ"
JÓZEF I LESZEK WAŚ SPÓŁKA JAWNA
Godzikowice, ul. Stalowa 7,9 55-200 Olawa
tel.(071)313 95 18, tel./fax(071)313 35 52
Regon 931951967 NIP 912-16-54-900

148R 00 SM1 22036
150R 00 IA 22034

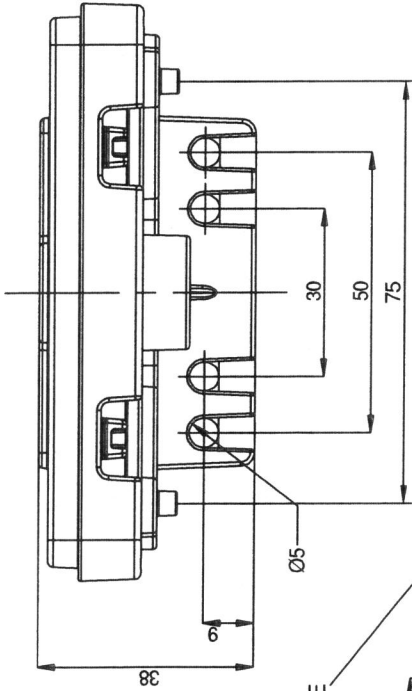

ŚRODEK ODNIESIENIA
CENTER OF THE REFERENCE

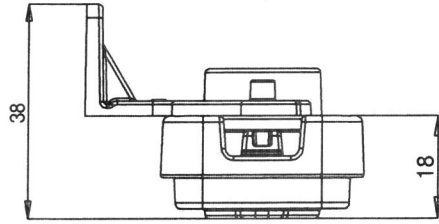

MIEJSCE NA ZNAKI HOMOLOGACJI
PLACE FOR THE APPROVAL SIGNS

URZĄDZENIE ODBŁASKOWE TYPU W254/IA
BARWY ŻÓLTEJ SAMOCHODOWEJ
RETROREFLECTING DEVICE W254/IA TYPE
AMBER COLOUR

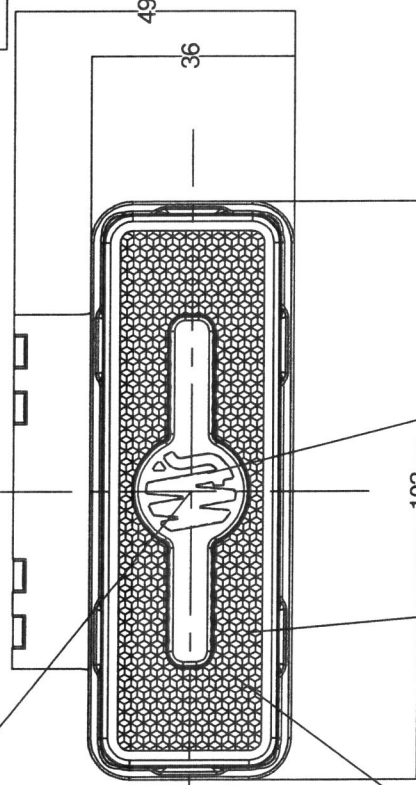

ŚWIATŁO POZYCYJNE BOCZNE TYPU W254/SM1
KŁOSZ ŻÓŁTY
SIDE MARKER LIGHT W254/SM1 TYPE
YELLOW LENS
16 x LED

ŹRÓDŁA ŚWIATŁA:
- pozycyjne boczne: 16 x LED 12V 0,8W; 24V 1,5W
LIGHT SOURCES:
- side marker: 16 x LED 12V 0,8W; 24V 1,5W



Dwa sposoby montażu do pojazdu.
Two ways of mounting to the vehicle.

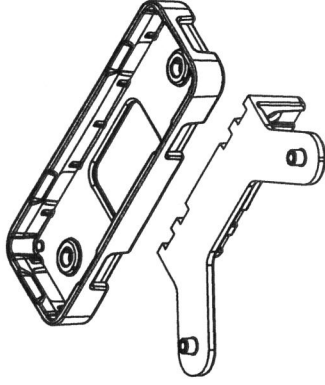

Montaż podwieszany.
Suspended mounting.

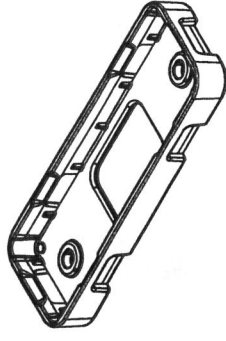

Montaż na powierzchniach płaskich.
Installation on flat surfaces.



LAMPA MOŻE BYĆ MOCOWANA
W POZYCJI PIONOWEJ LUB POZIOMEJ.
THE LAMP CAN BE MOUNTED
IN VERTICAL OR HORIZONTAL POSITION.

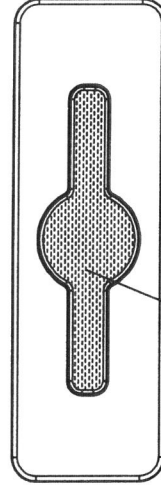

Powierzchnia emitująca światło
Light emitting area

NINIEJSZY RYSUNEK JEST CZĘŚCIĄ WNIOSKU O HOMOLOGACJĘ
THIS DRAWING IS A PART OF THE APPLICATION FOR APPROVAL



INSTYTUT TRANSPORTU SAMOCHODOWEGO
MOTOR TRANSPORT INSTITUTE
ul. Jagiellońska 80, 03-301 Warszawa
Zakład Homologacji i Badań Pojazdów
Vehicle Type-Approval and Testing Department

ZAŁĄCZNIK NR 1
ANNEX No. 1

DO SPRAWOZDANIA Z BADAŃ NR ZBH/22/0513/3
TO THE TEST REPORT No. ZBH/22/0513/3

Oznaczenie powierzchni widocznej (powierzchni emitującej światło wg R48.07)
lamp bocznych zespolonych W254

Marking of apparent surface (light emitting surface acc. to R48.07) of side grouped lamps W254

Producent: Przetwórstwo Tworzyw Sztucznych „WAŚ”
Manufacturer: Józef i Leszek Waś
ul. Stalowa 7,9
Godzikowice, 55-200 Oława

Liczba stron: 1
Number of pages:

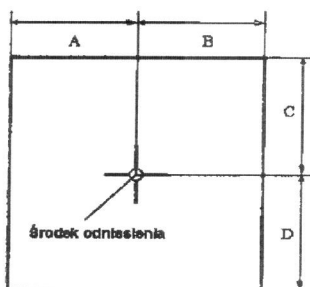

Światło Light	A [mm] w lewo left	B [mm] w prawo right	C [mm] w górę up	D [mm] w dół down
Lampa w poziomej pozycji montażu Lamp in horizontal mounting position				
Boczne pozycyjne Side-marker W254/SM1	30	30	8	8
Boczne kierunku jazdy Side direction indicator W254/5	30	30	8	8
Lampa w pionowej pozycji montażu Lamp in vertical mounting position				
Boczne pozycyjne Side-marker W254/SM1	8	8	30	30
Boczne kierunku jazdy Side direction indicator W254/5	8	8	30	30

Koniec załącznika
End of annex

sporządził:
compiled by:

dr inż. Piotr Kaźmierczak
Starszy specjalista

autoryzował:
authorised by:

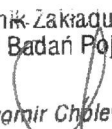
Kierownik Zakładu
Homologacji i Badań Pojazdów

mgr inż. Sławomir Cholewiński