



MINISTERIO DE INDUSTRIA,  
ENERGÍA Y TURISMO

DIRECCIÓN GENERAL DE INDUSTRIA Y  
DE LA PEQUEÑA Y MEDIANA EMPRESA

SUBDIRECCIÓN GENERAL DE  
CALIDAD Y SEGURIDAD INDUSTRIAL

**E 9**

### COMUNICACIÓN/ COMMUNICATION

Relativa a la/ *concerning:*

- ~~concesión de la homologación/ approval granted~~
- **extensión de homologación/ approval extended**
- ~~denegación de homologación/ approval refused~~
- ~~retirada de homologación/ approval withdrawn~~
- ~~cese definitivo de la producción/ production definitely discontinued~~

de un tipo de dispositivo de conformidad con el Reglamento nº 23.  
*of a type of device pursuant to Regulation No. 23*

Nº de homologación / *Approval number:* **00 5673 EXT II**

1. Marca de fábrica o comercial del dispositivo / *Trade name or mark of the device:* **AJ.BA.**
2. Designación del tipo de dispositivo dado por el fabricante/ *Manufacturer's name for the type of device:* **RL-80-RL81-RL-83**
3. Nombre y dirección del fabricante/ *Manufacturer's name and address:* **AJ. BA. SRL  
28864 OSPEDALETTO LODIGIANO (LO) ITALY Via Marconi, 3**
4. En su caso, nombre y dirección del representante del fabricante / *If applicable, name and address of the manufacturer's representative : ---*
5. Dispositivo presentado a la homologación el / *Submitted for approval in:* **5/2013**
6. Servicio técnico encargado de los ensayos de homologación / *Technical service responsible for conducting approval tests:* **L.C.O.E.**
7. Fecha del acta de ensayos emitido por este Servicio / *Date of report issued by that service:* **30/5/2013**
8. Número del acta de ensayos emitido por este Servicio / *Number of report issued by that service:* **201305410578**
9. Breve descripción/ *Concise description:*
  - Por categoría de la luz/ *By category of lamp:* **AR**
  - Para montaje en el exterior o en el interior o en ambos lados / *For mounting either outside or inside or both:* **Exterior / Outside.**
  - Color de la luz emitida / *Colour of the light emitted:* **Blanco/White.**
  - Número y categoría de la(s) lámparas de incandescencia/ *Number and category(ies) of filament lamp(s):* **1/P21W**
  - Tensión de la fuente de alimentación especial/ *Special supply voltage:---*
  - Utilización de una fuente de alimentación suplementaria/ *Application of additional supply system:---*
  - Características de esta fuente de alimentación/ *Specifications of this supply system.*
  - Alimentación conectada/ *Switched power supply:*
    - Ciclo de funcionamiento / *duty cycle:---*
    - Tensión de cresta a cresta/ *Peak to peak voltage:---*
    - y/o tensión efectiva/ *and/or effective voltage:---*
  - Módulo de iluminación/ *Light source module:* **No.**
  - Número de identificación propio del módulo de iluminación/ *Light source module specific identification code: ---*



MINISTERIO DE INDUSTRIA,  
ENERGÍA Y TURISMO

DIRECCIÓN GENERAL DE INDUSTRIA Y  
DE LA PEQUEÑA Y MEDIANA EMPRESA

SUBDIRECCIÓN GENERAL DE  
CALIDAD Y SEGURIDAD INDUSTRIAL

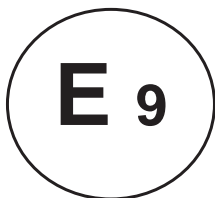

Nº de homologación / *Approval number*: **00 5673 Ext II**

- Condiciones geométricas de montaje y variantes eventuales/ *Geometrical conditions of installation and relating variations; if any*: **ver documentación / see documentation**
  - Solamente para una altura de montaje limitada igual o inferior a 750mm con relación al suelo/ *Only for limited mounting height of equal to or less than 750mm above the ground*: **NO**
10. Posición de la marca de homologación / *Position of the approval mark*: **ver documentación / see documentation**
  11. Motivos de la extensión (en su caso)/ *Reason(s) for extension (if applicable)*: **inclusión de un tapaluz en la luz de matrícula./ Inclusion of a screen on plate light.**
  12. Se concede/ extiende/ deniega/ retira la homologación/ *Approval is granted/ extended/ refused/ withdrawn.*
  13. Lugar/ *City*: **MADRID**
  14. Fecha/ *Date* : **Fecha de Firma / Signature´s date.**
  15. Firma/ *Signature* : **D. Antonio Muñoz Muñoz**  
**SUBDIRECTOR GENERAL DE CALIDAD Y SEGURIDAD INDUSTRIAL**  
**Resolución: P.D. 25-10-2012**
  16. La lista de documentos en poder del Servicio Administrativo que ha concedido la homologación se adjunta a esta comunicación y puede ser obtenida bajo petición / *The list of documents deposited with the Administrative Service which has granted approval is annexed to this communication and may be obtained on request.*



MINISTERIO DE INDUSTRIA,  
ENERGÍA Y TURISMO

DIRECCIÓN GENERAL DE INDUSTRIA Y  
DE LA PEQUEÑA Y MEDIANA EMPRESA

SUBDIRECCIÓN GENERAL DE  
CALIDAD Y SEGURIDAD INDUSTRIAL

E9

### COMUNICACIÓN/ COMMUNICATION

Relativa a la/ concerning:

- ~~concesión de la homologación/ approval granted~~
- **extensión de homologación/ approval extended**
- ~~denegación de homologación/ approval refused~~
- ~~retirada de homologación/ approval withdrawn~~
- ~~cese definitivo de la producción/ production definitely discontinued~~

de un tipo de dispositivo catadióptrico en aplicación del Reglamento nº 3.

of a type of reflector pursuant to Regulation No.3

Nº de homologación / Approval number: **02 5673 EXT II**

1. Marca de fábrica o denominación comercial / Trade name or mark of the device: **AJ.BA**
2. Designación por el fabricante del tipo de catadióptrico / Manufacturer's name for the type of reflector: **RL81/RL83-RL80**
3. Nombre y dirección del fabricante/ Manufacturer's name and address: **AJ. BA. 28864 OSPEDALETTO LODIGIANO (LO) ITALY Via Marconi, 3**
4. Nombre y dirección del representante (en su caso)/ If applicable, name and address of the manufacturer's representative: ---
5. Dispositivo presentado a la homologación el / Submitted for approval in: **5/2013**
6. Servicio técnico encargado de los ensayos/ Technical service responsible for conducting approval tests: **L.C.O.E.**
7. Fecha del acta de ensayos / Date of test report: **27/5/2013**
8. Número del acta de ensayos / Number of test report : **201305410578**
9. Breve descripción/ Concise description: **IIIA**  
~~Aislado/~~ Forma parte de un conjunto de dispositivos  
~~In isolation/~~ part of an assembly of devices  
Color de la luz emitida / Colour of the light emitted: **Rojo/Red**  
Condiciones geométricas de instalación y variantes eventuales/ Geometrical conditions of installation and relating variations, if any: **Ver documentación/See documentation - -**
10. Posición de la marca de homologación / Position of the approval mark: **ver documentación / see documentation**
11. Motivos de la extensión (en su caso)/ Reason(s) for extension (if applicable): **inclusión de un tapaluz en la luz de matrícula./ Inclusion of a screen on plate light.**
12. Se concede/ extiende/ deniega/ retira la homologación/ Approval is granted/ extended/ refused/ withdrawn.
13. Lugar/ City: **MADRID**
14. Fecha/ Date : **Fecha de Firma / Signature's date.**
15. Firma/ Signature : **D. Antonio Muñoz Muñoz**  
**SUBDIRECTOR GENERAL DE CALIDAD Y SEGURIDAD INDUSTRIAL**  
**Resolución: P.D. 25-10-2012**
16. La lista de documentos en poder del Servicio Administrativo que ha concedido la homologación se adjunta a esta comunicación y puede ser obtenida bajo petición / The list of documents deposited with the Administrative Service which has granted approval is annexed to this communication and may be obtained on request.



MINISTERIO DE INDUSTRIA,  
ENERGÍA Y TURISMO

DIRECCIÓN GENERAL DE INDUSTRIA Y  
DE LA PEQUEÑA Y MEDIANA EMPRESA

SUBDIRECCIÓN GENERAL DE  
CALIDAD Y SEGURIDAD INDUSTRIAL

**E 9**

### COMUNICACIÓN/ COMMUNICATION

Relativa a la/ *concerning:*

- ~~concesión de la homologación/ approval granted~~
- **extensión de homologación/ approval extended**
- ~~denegación de homologación/ approval refused~~
- ~~retirada de homologación/ approval withdrawn~~
- ~~cese definitivo de la producción/ production definitely discontinued~~

de un tipo de dispositivo de conformidad con el Reglamento nº 38.  
*of a type of device pursuant to Regulation No. 38.*

Nº de homologación / *Approval number:* **00 5673 EXT II**

1. Marca de fábrica o comercial del dispositivo / *Trade name or mark of the device:* **AJ.BA.**
2. Designación del tipo de dispositivo dado por el fabricante/ *Manufacturer's name for the type of device:* **RL80-RL.81-RL.83**
3. Nombre y dirección del fabricante/ *Manufacturer's name and address:* **AJ. BA. SRL  
28864 OSPEDALETTO LODIGIANO (LO) ITALY Via Marconi, 3**
4. En su caso, nombre y dirección del representante del fabricante / *If applicable, name and address of the manufacturer's representative : ---*
5. Dispositivo presentado a la homologación el / *Submitted for approval in:* **5/2013**
6. Servicio técnico encargado de los ensayos de homologación / *Technical service responsible for conducting approval tests:* **L.C.O.E.**
7. Fecha del acta de ensayos emitido por este Servicio / *Date of report issued by that service:* **27/5/2013**
8. Número del acta de ensayos emitido por este Servicio / *Number of report issued by that service:* **201305410578**
9. Breve descripción/ *Concise description:*
  - Por categoría de la luz/ *By category of lamp:* **F1**
  - Para montaje en el exterior o en el interior o en ambos lados / *For mounting either outside or inside or both:* **Exterior / Outside.**
  - Color de la luz emitida/ *Colour of the light emitted:* **Rojo/Red**
  - Número y categoría de la(s) lámparas de incandescencia/ *Number and category(ies) of filament lamp(s):***1/P21W**
  - Tensión de la fuente de alimentación especial/ *Special supply voltage:---*
  - Utilización de una fuente de alimentación suplementaria/ *Application of additional supply system:---*
  - Características de esta fuente de alimentación/ *Specifications of this supply system.*
  - Alimentación conectada/ *Switched power supply:*
    - Ciclo de funcionamiento / *duty cycle:---*
    - Tensión de cresta a cresta/ *Peak to peak voltage:---*
    - y/o tensión efectiva/ *and/or effective voltage:---*
  - Módulo de iluminación/ *Light source module:* **No.**
  - Número de identificación propio del modulo de iluminación/ *Light source module specific identification code: ---*



MINISTERIO DE INDUSTRIA,  
ENERGÍA Y TURISMO

DIRECCIÓN GENERAL DE INDUSTRIA Y  
DE LA PEQUEÑA Y MEDIANA EMPRESA

SUBDIRECCIÓN GENERAL DE  
CALIDAD Y SEGURIDAD INDUSTRIAL

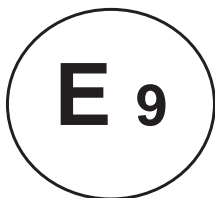

Nº de homologación / *Approval number*: **00 5673 Ext II**

- Condiciones geométricas de montaje y variantes eventuales/ *Geometrical conditions of installation and relating variations; if any*: **ver documentación / see documentation**
  - Solamente para una altura de montaje limitada igual o inferior a 750mm con relación al suelo/ *Only for limited mounting height of equal to or less than 750mm above the ground*: **NO**
10. Posición de la marca de homologación / *Position of the approval mark*: **ver documentación / see documentation**
  11. Motivos de la extensión (en su caso)/ *Reason(s) for extension (if applicable)*: **inclusión de un tapaluz en la luz de matrícula./ Inclusion of a screen on plate light.**
  12. Se concede/ extiende/ deniega/ retira la homologación/ *Approval is granted/ extended/ refused/ withdrawn.*
  13. Lugar/ *City*: **MADRID**
  14. Fecha/ *Date* : **Fecha de Firma / Signature´s date.**
  15. Firma/ *Signature* : **D. Antonio Muñoz Muñoz**  
**SUBDIRECTOR GENERAL DE CALIDAD Y SEGURIDAD INDUSTRIAL**  
**Resolución: P.D. 25-10-2012**
  16. La lista de documentos en poder del Servicio Administrativo que ha concedido la homologación se adjunta a esta comunicación y puede ser obtenida bajo petición / *The list of documents deposited with the Administrative Service which has granted approval is annexed to this communication and may be obtained on request.*





MINISTERIO DE INDUSTRIA,  
ENERGÍA Y TURISMO

DIRECCIÓN GENERAL DE INDUSTRIA Y  
DE LA PEQUEÑA Y MEDIANA EMPRESA

SUBDIRECCIÓN GENERAL DE  
CALIDAD Y SEGURIDAD INDUSTRIAL

E9

## COMUNICACIÓN/ COMMUNICATION

Relativa a la/ concerning:

- ~~concesión de la homologación/ approval granted~~
- **extensión de homologación/ approval extended**
- ~~denegación de homologación/ approval refused~~
- ~~retirada de homologación/ approval withdrawn~~
- ~~cese definitivo de la producción/ production definitely discontinued~~

de un tipo de dispositivo de alumbrado de placa trasera de matrícula de los vehículos a motor (excepto las motocicletas) y sus remolques en aplicación del **Reglamento Nº 4.**

*of a type of device for the illumination of rear registration plates of motor vehicles (excepto motor cycles) and their trailers pursuant to **Regulation No.4.***

Nº de homologación / Approval number: **00 5673 EXT II**

1. Marca de fábrica o comercial del dispositivo / Trade name or mark of the device: **AJ.BA.**
2. Designación del tipo del dispositivo dado por el fabricante/ Manufacturer's name for the type of device: **RL80-RL.81-RL.83**
3. Nombre y dirección del fabricante/ Manufacturer's name and address: **AJ. BA. SRL  
28864 OSPEDALETTO LODIGIANO (LO) ITALY Via Marconi, 3**
4. En su caso, nombre y dirección del representante del fabricante / If applicable, name and address of the manufacturer's representative: - - -
5. Dispositivo presentado a la homologación el / Submitted for approval in: **5/2013**
6. Servicio técnico responsable de la realización de los ensayos de homologación / Technical service responsible for conducting approval tests : **L.C.O.E.**
7. Fecha del acta de ensayos extendida por dicho servicio / Date of test report issued by that service : **30/5/2011**
8. Número del acta de ensayos emitida por dicho servicio / Number of test report issued by that service: **201305410578**
9. Breve descripción/ Concise description:**L**
  - Dispositivo destinado a la iluminación: **de una placa larga**
  - Device for illuminating : a long plate*
  - Número y categoría de la(s) lámpara(s) de incandescencia/ Number and category (ies) of filament lamp(s):**2-C5W**
  - Módulo de alumbrado / Light source module:--
  - Código de identificación propio del módulo de alumbrado / Light source module specific identification code:--
  - Condiciones geométricas de montaje, posición(es) y ángulo(s) de inclinación del dispositivo en relación al emplazamiento ocupado por la placa de matrícula y/o variantes del ángulo de inclinación de este emplazamiento/ Geometrical conditions of installation (position(s) and inclination(s) of the device in relation to the space to be occupied by the registration plate and/or different inclinations of this space : **Ver documentación / See documentation**
10. Posición de la marca de homologación / Position of the approval mark: **ver documentación / see documentation**
11. Motivos de la extensión (en su caso)/ Reason(s) for extension (if applicable): **inclusión de un tapaluz en la luz de matrícula./ Inclusion of a screen on plate light.**
12. Se concede/ extiende/ deniega/ retira la homologación/ Approval is granted/ extended/ refused/ withdrawn.
13. Lugar/ City: **MADRID**
14. Fecha/ Date : **Fecha de Firma / Signature's date.**
15. Firma/ Signature : **D. Antonio Muñoz Muñoz**  
**SUBDIRECTOR GENERAL DE CALIDAD Y SEGURIDAD INDUSTRIAL**  
**Resolución: P.D. 25-10-2012**
16. La lista de documentos en poder del Servicio Administrativo que ha concedido la homologación se adjunta a esta comunicación y puede ser obtenida bajo petición / The list of documents deposited with the Administrative Service which has granted approval is annexed to this communication and may be obtained on request.



MINISTERIO DE INDUSTRIA,  
ENERGÍA Y TURISMO

DIRECCIÓN GENERAL DE INDUSTRIA Y  
DE LA PEQUEÑA Y MEDIANA EMPRESA

SUBDIRECCIÓN GENERAL DE  
CALIDAD Y SEGURIDAD INDUSTRIAL

**E 9**

### COMUNICACIÓN/ COMMUNICATION

Relativa a la/ *concerning:*

- ~~concesión de la homologación/ approval granted~~
- **extensión de homologación/ approval extended**
- ~~denegación de homologación/ approval refused~~
- ~~retirada de homologación/ approval withdrawn~~
- ~~cese definitivo de la producción/ production definitely discontinued~~

de un tipo de dispositivo de conformidad con el Reglamento nº 6.  
*of a type of device pursuant to Regulation No. 6.*

Nº de homologación / *Approval number:* **01 5673**      **Ext II**

1. Marca de fábrica o comercial del dispositivo / *Trade name or mark of the device:* **AJ.BA.**
2. Designación del tipo de dispositivo dado por el fabricante/ *Manufacturer's name for the type of device:* **RL80-RL81-RL83**
3. Nombre y dirección del fabricante/ *Manufacturer's name and address:* **AJ. BA. SRL  
DIRECCIÓN: 28864 OSPEDALETTO LODIGIANO (LO) ITALY Via Marconi, 3**
4. En su caso, nombre y dirección del representante del fabricante / *If applicable, name and address of the manufacturer's representative : ---*
5. Dispositivo presentado a la homologación el / *Submitted for approval in:***5/2013**
6. Servicio técnico encargado de los ensayos de homologación / *Technical service responsible for conducting approval tests:* **L.C.O.E.**
7. Fecha del acta de ensayos emitido por este Servicio / *Date of report issued by that service:*  
**27/5/2013**
8. Número del acta de ensayos emitido por este Servicio / *Number of report issued by that service:*  
**201305410578**
9. Breve descripción/ *Concise description:*
  - Por categoría de la luz/ *By category of lamp:* **2a**
  - Para montaje en el exterior o en el interior o en ambos lados / *For mounting either outside or inside or both:* **Exterior / Outside.**
  - Color de la luz emitida / *Colour of the light emitted:* **Amarillo/Yellow**
  - Número y categoría de la(s) lámparas de incandescencia/ *Number and category(ies) of filament lamp(s):***1 -P21W-o/or-1 PY21W**
  - Tensión de la fuente de alimentación especial/ *Special supply voltage:---*
  - Utilización de una fuente de alimentación suplementaria/ *Application of additional supply system:---*
  - Características de esta fuente de alimentación/ *Specifications of this supply system.*
  - Alimentación conectada/ *Switched power supply:*
    - Ciclo de funcionamiento / *duty cycle:---*
    - Tensión de cresta a cresta/ *Peak to peak voltage:---*
    - y/o tensión efectiva/ *and/or effective voltage:---*
  - Módulo de iluminación/ *Light source module:* **NO**
  - Número de identificación propio del modulo de iluminación/ *Light source module specific identificacion code:---*



MINISTERIO DE INDUSTRIA,  
ENERGÍA Y TURISMO

DIRECCIÓN GENERAL DE INDUSTRIA Y  
DE LA PEQUEÑA Y MEDIANA EMPRESA

SUBDIRECCIÓN GENERAL DE  
CALIDAD Y SEGURIDAD INDUSTRIAL

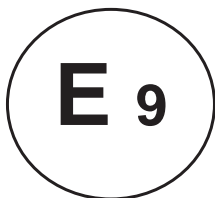

Nº de homologación / *Approval number*: **01 5673 Ext III**

- Condiciones geométricas de montaje y variantes eventuales/ *Geometrical conditions of installation and relating variations; if any*: **ver documentación / see documentation**
  - Solamente para una altura de montaje limitada igual o inferior a 750mm con relación al suelo/ *Only for limited mounting height of equal to or less than 750mm above the ground*: **NO**
10. Posición de la marca de homologación / *Position of the approval mark*: **ver documentación / see documentation**
  11. Motivos de la extensión (en su caso)/ *Reason(s) for extension (if applicable)*: **inclusión de un tapaluz en la luz de matrícula./ Inclusion of a screen on plate light.**
  12. Se concede/ extiende/ deniega/ retira la homologación/ *Approval is granted/ extended/ refused/ withdrawn.*
  13. Lugar/ *City*: **MADRID**
  14. Fecha/ *Date* : **Fecha de Firma / Signature´s date.**
  15. Firma/ *Signature* : **D. Antonio Muñoz Muñoz**  
**SUBDIRECTOR GENERAL DE CALIDAD Y SEGURIDAD INDUSTRIAL**  
**Resolución: P.D. 25-10-2012**
  16. La lista de documentos en poder del Servicio Administrativo que ha concedido la homologación se adjunta a esta comunicación y puede ser obtenida bajo petición / *The list of documents deposited with the Administrative Service which has granted approval is annexed to this communication and may be obtained on request.*





MINISTERIO DE INDUSTRIA,  
ENERGÍA Y TURISMO

DIRECCIÓN GENERAL DE INDUSTRIA Y  
DE LA PEQUEÑA Y MEDIANA EMPRESA

SUBDIRECCIÓN GENERAL DE  
CALIDAD Y SEGURIDAD INDUSTRIAL

**E 9**

### COMUNICACIÓN/ COMMUNICATION

Relativa a la/ *concerning:*

- ~~concesión de la homologación/ approval granted~~
- **extensión de homologación/ approval extended**
- ~~denegación de homologación/ approval refused~~
- ~~retirada de homologación/ approval withdrawn~~
- ~~cese definitivo de la producción/ production definitely discontinued~~

de un tipo de dispositivo de conformidad con el Reglamento nº 7.  
*of a type of device pursuant to Regulation No. 7.*

Nº de homologación / *Approval number:* **02 5673**      **Ext II**

1. Marca de fábrica o comercial del dispositivo / *Trade name or mark of the device:* **AJ.BA.**
2. Designación del tipo de dispositivo dado por el fabricante/ *Manufacturer's name for the type of device:* **RL.83**
3. Nombre y dirección del fabricante/ *Manufacturer's name and address:* **AJ. BA. SRL  
DIRECCIÓN: 28864 OSPEDALETTO LODIGIANO (LO) ITALY Via Marconi, 3**
4. En su caso, nombre y dirección del representante del fabricante / *If applicable, name and address of the manufacturer's representative : ---*
5. Dispositivo presentado a la homologación el / *Submitted for approval in:***5/2013**
6. Servicio técnico encargado de los ensayos de homologación / *Technical service responsible for conducting approval tests:* **L.C.O.E.**
7. Fecha del acta de ensayos emitido por este Servicio / *Date of report issued by that service:*  
**27/5/2013**
8. Número del acta de ensayos emitido por este Servicio / *Number of report issued by that service:*  
**201305410578**
9. Breve descripción/ *Concise description:*
  - Por categoría de la luz/ *By category of lamp:* **R/S1**
  - Para montaje en el exterior o en el interior o en ambos lados / *For mounting either outside or inside or both:* **Exterior / Outside.**
  - Color de la luz emitida / *Colour of the light emitted:* **Rojo/Red**
  - Número y categoría de la(s) lámparas de incandescencia/ *Number and category(ies) of filament lamp(s):***1 -P21/5W**
  - Tensión de la fuente de alimentación especial/ *Special supply voltage:---*
  - Utilización de una fuente de alimentación suplementaria/ *Application of additional supply system:---*
  - Características de esta fuente de alimentación/ *Specifications of this supply system.*
  - Alimentación conectada/ *Switched power supply:*
    - Ciclo de funcionamiento / *duty cycle:---*
    - Tensión de cresta a cresta/ *Peak to peak voltage:---*
    - y/o tensión efectiva/ *and/or effective voltage:---*
  - Módulo de iluminación/ *Light source module:* **NO**
  - Número de identificación propio del modulo de iluminación/ *Light source module specific identification code:---*



MINISTERIO DE INDUSTRIA,  
ENERGÍA Y TURISMO

DIRECCIÓN GENERAL DE INDUSTRIA Y  
DE LA PEQUEÑA Y MEDIANA EMPRESA

SUBDIRECCIÓN GENERAL DE  
CALIDAD Y SEGURIDAD INDUSTRIAL

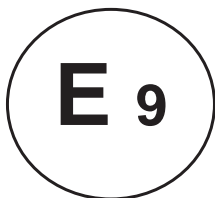

Nº de homologación / *Approval number*: **02 5673 Ext III**

- Condiciones geométricas de montaje y variantes eventuales/ *Geometrical conditions of installation and relating variations; if any*: **ver documentación / see documentation**
  - Solamente para una altura de montaje limitada igual o inferior a 750mm con relación al suelo/ *Only for limited mounting height of equal to or less than 750mm above the ground*: **NO**
10. Posición de la marca de homologación / *Position of the approval mark*: **ver documentación / see documentation**
  11. Motivos de la extensión (en su caso)/ *Reason(s) for extension (if applicable)*: **inclusión de un tapaluz en la luz de matrícula./ Inclusion of a screen on plate light.**
  12. Se concede/ extiende/ deniega/ retira la homologación/ *Approval is granted/ extended/ refused/ withdrawn.*
  13. Lugar/ *City*: **MADRID**
  14. Fecha/ *Date* : **Fecha de Firma / Signature´s date.**
  15. Firma/ *Signature* : **D. Antonio Muñoz Muñoz**  
**SUBDIRECTOR GENERAL DE CALIDAD Y SEGURIDAD INDUSTRIAL**  
**Resolución: P.D. 25-10-2012**
  16. La lista de documentos en poder del Servicio Administrativo que ha concedido la homologación se adjunta a esta comunicación y puede ser obtenida bajo petición / *The list of documents deposited with the Administrative Service which has granted approval is annexed to this communication and may be obtained on request.*



MINISTERIO DE INDUSTRIA,  
ENERGÍA Y TURISMO

**L.C.O.E.**  
LABORATORIO CENTRAL OFICIAL  
DE ELECTROTECNIA



FUNDACIÓN PARA EL FOMENTO  
DE LA INNOVACIÓN INDUSTRIAL

## INFORME TECNICO/ TECHNICAL REPORT

Ensayo / Test report N. 201305410578

En el día de hoy, la firma **AJ.BA.** presenta para su verificación y si procede posible extensión de homologación, conforme a lo establecido en los Reglamentos **3/4/6/7/23/38 ECE**, un dispositivo marca **AJ.BA** tipo **RL- 80** número de homologación **5673**

*Today, the firm **AJ.BA.** , present por its verification and possible approval extension, according to Regulations **3/4 /6/7/23/38 ECE**, a device brand **AJ.BA.** type, **RL 80.** approval number **5673***

Motivo de la extensión/Reason for the extensión: **Inclusión de un tapaluz en la luz de matrícula./ Inclusion of a screen on plate light.**

### Antecedentes/ Background

Los resultados del ensayo realizado en su día, están reflejados en el informe de ensayos dado por este LCOE, con número **200601411677-78-79-81-200804410422**

*Original test results already carried out with approval number are shown at the test report issued by this LCOE with number **200601411677-78-79-81-200804410422***

### Conclusiones/ Conclusions

A la vista de la documentación, este LCOE entiende que los resultados reflejados en el informe original son válidos para la extensión 2 Y 3 a los Reglamentos **3/4/6/7/23/38 ECE** para un dispositivo de las siguientes características:

*After checking the documentation, this LCOE accept the result at the original test for the extension 2 And 3 to **3/4/6/7/23/38 ECE** Regulations , of a device of the following characteristics:*

Marca/ Brand : **AJBA**  
Tipo/ Type : **RL.80-RL81-RL83**  
Nº de homologación/: **5673 Ext. II - III**  
Approval number

Y, para que conste a petición de **AJ.BA. SRL** , se expide el presente informe en Madrid a fecha de firma./And for **AJ.BA. SRL** evidence, the present report is issued in Madrid, at Signature's date.

VºBº

Firmado digitalmente por  
EUGENIO SALINERO MUÑOZ  
Fecha: 2013.05.29 10:06:44  
+02'00'

Eugenio Salinero Muñoz  
Director de Departamento

Realizado por/ Carried out by,

 JOSÉ MANUEL  
BLANCO FERNÁNDEZ  
2013.05.28 10:08:52  
+02'00'

José Manuel Blanco Fernández



LABORATORIO CENTRAL OFICIAL  
DE ELECTROTECNIA  
José Guitiérrez Abascal,2  
E-28006 Madrid

Ospedaletto Lodigiano, 28 de enero de 2013

**Asunto:** Solicitud de Extensión de homologación 2 y 3 del nº E9-5673.

Motivo de la extensión: inclusión de un tapaluz en la luz de matrícula que no modifica las características fotométricas ni colorimétricas.

El piloto es proyectado y fabricado por la empresa AJ.BA srl con sede en 26864 Ospedaletto Lodigiano – LO – Italia.

La función de la dirección puede tener tanto bombilla blanca (P21W-BA15s) y la bombilla naranja (P21W-BAU15s).

El montaje del piloto está previsto tanto para la versión Europea (luz antiniebla izquierda – marcha atrás derecha), cuanto para la versión Inglés (marcha atrás izquierda – luz antiniebla derecha).

Adjuntamos el fichero de datos técnicos del producto, junto con los dibujos relacionados.

Quedamos a su disposición para cualquier aclaración y aprovechamos la ocasión para saludarles atentamente.

**AJ.BA srl**  
Director Gerente  
C. Bellù



AJ.BA srl - Sede legale e stabilimento:  
26864 Ospedaletto Lodigiano (Lo) Italy  
Via Marconi, 3  
Tel. ++39.0377.86643  
Fax ++39.0377.86131

Uffici commerciali:  
20034 Robbiano di Giussano (MB) Italy  
Via Don Rinaldo Beretta, 12  
Tel. ++39.0362.310826  
Fax ++39.0362.860830

E-mail:  
info@ajba.it  
sales@ajba.it  
purchases@ajba.it  
admin@ajba.it

Cap. Soc. € 1.000.000,00  
CCIAA Lodi n. 851114  
C.F. 01366060158  
P. IVA IT 10994560158



## PILOTO TRASERO 6 FUNCIONES RL.80

### FICHERO TECNICO

El piloto 6 funciones RL.80 se compone de la siguiente manera:

- ❖ **Asiento** moldeado en plástico PP – polipropileno negro cargado con minerales. En su interior se encuentran:
  - Láminas de contacto de acero templado y cincado
  - Portalámparas de acero cincado
  - Bombillas
    - 1x P21/5W-BAY15d para iluminar la función STOP/POSICION;
    - 1xP21W-BA15s para iluminar la función de la luz antiniebla y marcha atrás;
    - 1xPY21W-BAU15s (naranja) para iluminar la función de la dirección;
    - 1xP21W-BA15s para iluminar la función de la dirección;
    - 1xC5W-SV8.5 para iluminar la función de la luz de matrícula;
  - Tuercas y tornillos de acero cincado – DIN 934 e DIN 933
- ❖ **Parábola** de plástico moldeado PA66 - Nylon + metalización
- ❖ **Tapaluz** moldeado de plástico PP – polipropileno negro
- ❖ **Cuerpo Luminoso** moldeado de PMMA- Metacrilato rojo. Se compone como sigue:
  - Vidrio triangular (función dirección) moldeado de plástico PMMA -> Metacrilato naranja o incoloro.
  - Vidrio triangular (función antiniebla) moldeado de plástico PMMA -> Metacrilato rojo.
  - Vidrio triangular (función marcha atrás) moldeado de plástico PMMA -> Metacrilato incoloro.
  - Catadióptrico triangular moldeado de plástico PMMA -> Metacrilato rojo. Soldado por ultrasonidos para que sea hermético.
  - Vidrio rectangular (función luz de matrícula) moldeado de plástico PMMA -> Metacrilato incoloro.
  - Tornillos de fijación cuerpo luminoso al asiento: acero bruñido – DIN 7981C

21 Protección LUZ MATRICULA	ABS
20 Director LUZ MATRICULA	plancha PE zincada
19 Contactos LUZ MATRICULA	acero templado
18 Lámpara LUZ MATRICULA	CSW
17 Lámpara ANTINEBLA	PC1W
16 Lámpara POSICION Y STOP	PC15w
15 Lámpara DIRECCION	resistencias
14 Resistencia	A.B.S.
13 Tornillos de fijación a la carcasa	SM/201E.
12 Contacto	
11 Portacable de Protección	goma
10 Enchufe con duranizador rápida	nylon
9 Laminia de Contacto	acero templado
8 Portalámparas	acero zincado
7 Parabolado	nylon
6 Vidrio LUZ MATRICULA	PM.M.P.
5 Cuspe/Luminoso	PM.M.P.
4 Captafaro	PM.M.P.
3 Tornillos de fijación plató	28x19
2 Cuspe/Luminoso	PM.M.P.
1 Base	P.P.
Denominación	material

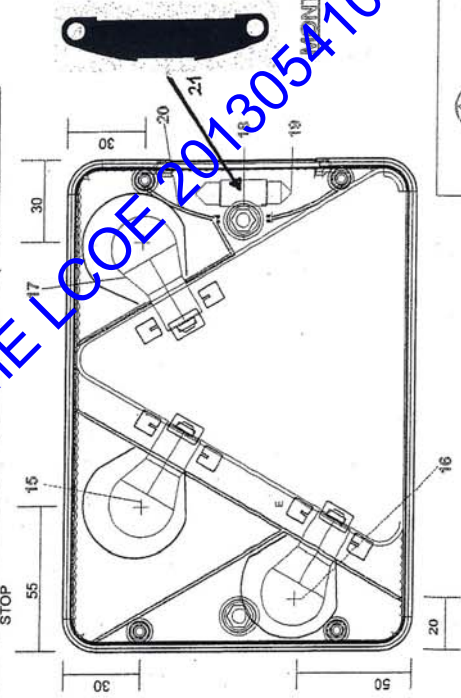
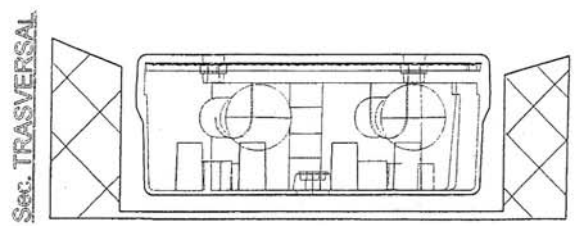
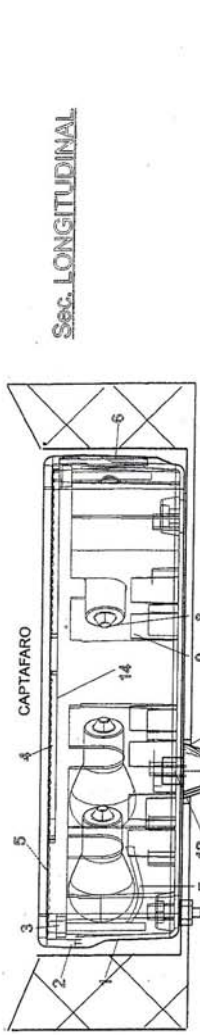

HORIZONTAL	A	B	C	D
STOP				
POSICION				
DIRECCION				
ANTINEBLA				

DOCUMENTACION ANEXA AL INFORME LCOE 201305410578

Codice: **RL 80**  
 Designazione: **FANALE 6 FUNZIONI 180X135**  
 Controllo: **24622**  
 Disegno n°: **24622**  
 Data: **18.05.08**  
 Note:



21 Protección LUZ MATRICULA	ABS
20 Divisor LUZ MATRICULA	plancha PE zincada
19 Contactor LUZ MATRICULA	acero templado
18 Lámpara LUZ MATRICULA	CRW
17 Lámpara ANTINEBLA	P21W
16 Lámpara POSICION Y STOP	P21W
15 Lámpara DIRECCION	P21W
14 Resistencia	ABS
13 Tornillo de fijación a la carrocería	SMC-20T1E
12 Contactor	
11 Protección de Protección	goma
10 Estructura con conexión rápida	nylon
9 Lámina de Contacto	acero templado
8 Prácticlampara	acero abastado
7 Parabola	nylon
6 Vetro LUZ MATRICULA	PM.M.P.
5 Cables Luminosos	PM.M.P.
4 Capatafaro	PM.M.P.
3 Tornillos de fijación piloto	080x19
2 Cuerpo Luminoso	PM.M.P.
1 Base	P.P.
Demofabricación	material

Sec. INVERSA

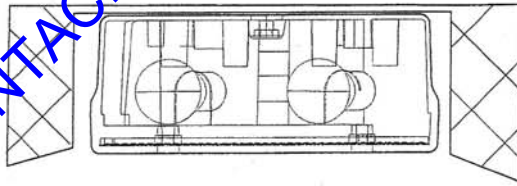

VISTA FRONTAL

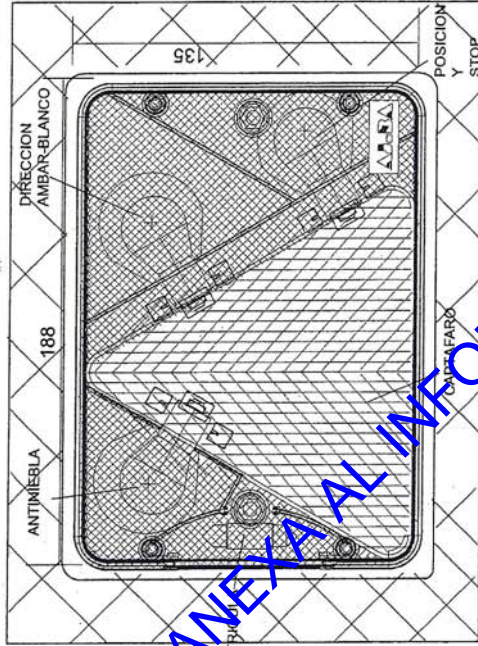

Sec. LONGITUDINAL

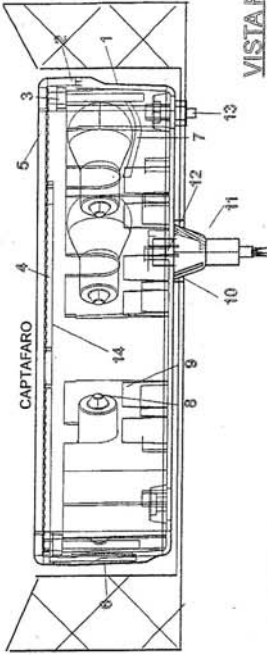

LUZ MATRICULA

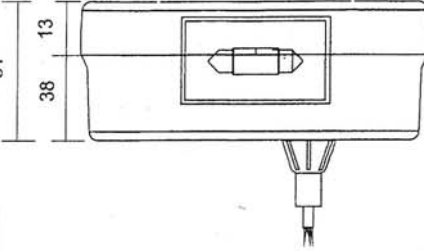

HORIZONTAL	A	B	C	D
STOP				
POSICION				
DIRECCION				
ANTINEBLA				

MONTAJE PERSONAL

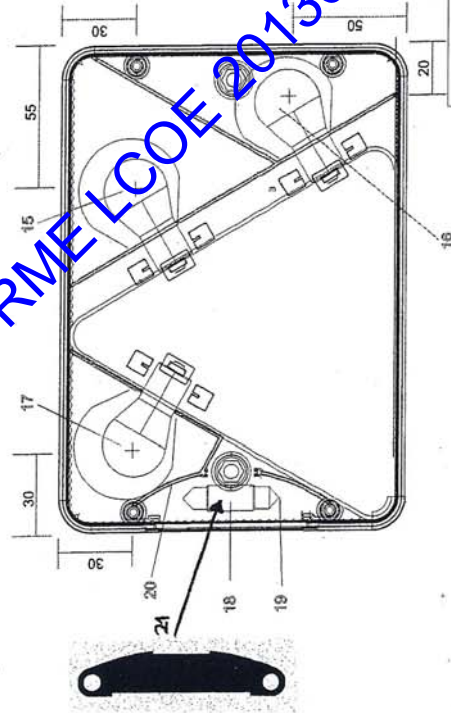

Descripción	FANALE 6 FUNZIONI 1800/135	
Codice	FL 80	
Designazione	Contatto	Designo n°
		2423
Nota		Data
		16.05.04

DOCUMENTACION ANEXA AL INFORME LCOE 201305410578

VISTA LATERAL

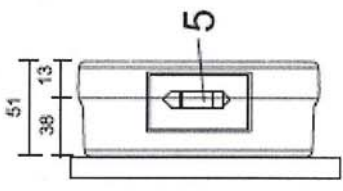

VISTA FRONTAL

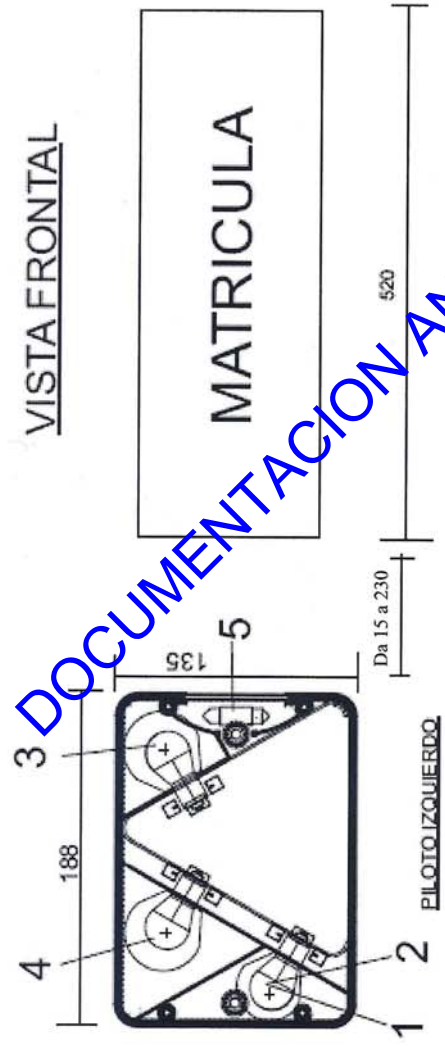

VISTA DE ARRIBA

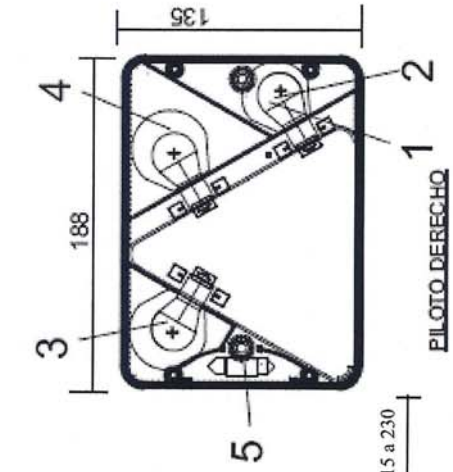
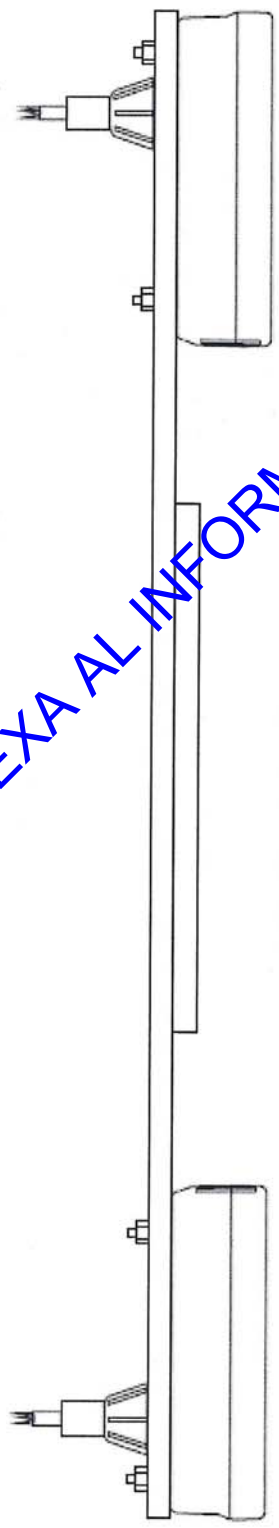

DOCUMENTACION ANEXA AL INFORME LCOE 201305470578

5 Luz Matricula	C5W
4 Direccion	P21
3 Antiniebla	P21
2 Posicion	P21/5W BOMBILLA
1 Stop	

	<b>Codice</b>	<b>Descrizione</b>
	RL 6	FANALE 6 FUNZIONI 188x135
	<b>Disegnatore</b>	<b>Controllo</b>
	LATTINO	2424B
	<b>Note</b>	
	<b>Scala</b>	
	<b>Data</b>	17/07/2007



21 Protección LUZ MATRICULA	ABS
20 Divisor LUZ MATRICULA	plancha PE zincada
19 Contactos LUZ MATRICULA	acero templado
18 Lámparas LUZ MATRICULA	CSW
17 Lámpara ANTINEBLA	P21W
16 Lámpara POSICION Y STOP	P21W
15 Lámpara DIRECCION	P21W
14 Resistencia	A.B.S.
13 Tornillos de fijación a la carrocería	SMC20T1E.
12 Contacto	
11 Forro de Protección	goma
10 Enchufe con conexión rápida	nylon
9 Laminas de Contacto	acero templado
8 Portalámparas	acero zincado
7 Parábola	nylon
6 Vidrio LUZ MATRICULA	PM.M.P.
5 Cuspeo Luminoso	PM.M.P.
4 Captafaro	PM.M.P.
3 Tornillos de fijación plateo	288X19
2 Cuspeo Luminoso	PM.M.P.
1 Base	PP.
Denominación	material

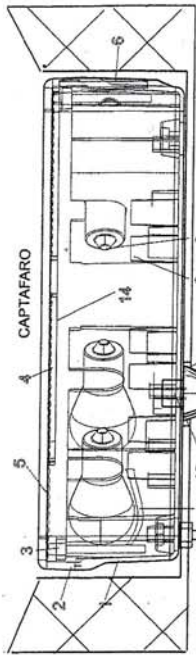

VISTA FRONTAL

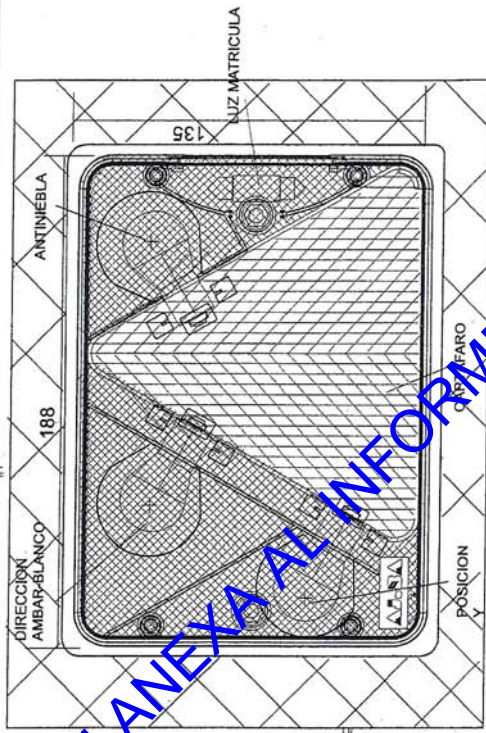

Sec. TRASVERSAL

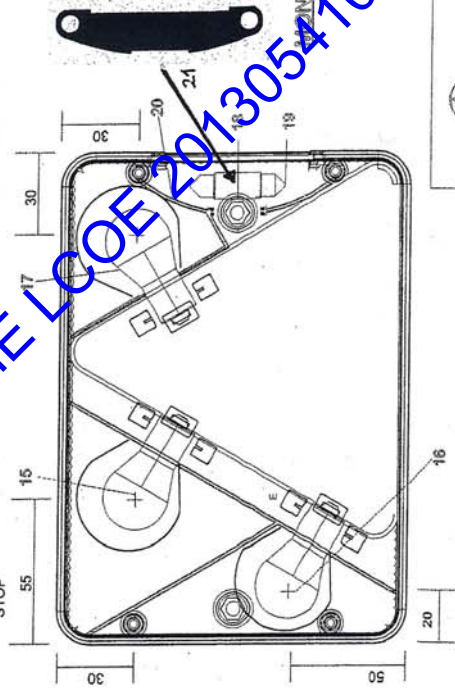
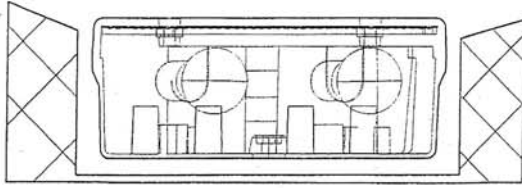

HORIZONTAL	A	B	C	D
STOP				
POSICION				
DIRECCION				
ANTINEBLA				

Color	Descripción	Modelo	Fecha
PL 80	FANAL 6 FUNCIONES 180X135		
Designación	Controlo	Dibujos nº	Scale
		2422	



DOCUMENTACION ANEXA AL INFORME LCOE 201305410578

Denominación	Material
1 Base	PP
2 Cuerpo Luminoso	PMMP
3 Tornillos de fijación piloto	C5W
4 Captifaro	PMMP
5 Cuerpo Luminoso ambar/blanco	PMMP
6 Vidrio Luz MATRICULA	Nylon
7 Parábola	Nylon
8 Portalampada	Acero zincado
9 Laminina de Contacto	Acero templado
10 Enchufe con conexión rápida	Nylon
11 Portacable de Protección	Goma
12 Contacto	
13 Tornillos de fijación a la carrocería	5Mx20TE
14 Resistencia	ABS
15 Lámpara DIRECCION atrás/blanca	P21W
16 Lámpara POSICION Y STOP	P21/SW
17 Lámpara MARCHA ATRAS	P21W
18 Lámpara LUZ MATRICULA	C5W
19 Contactos LUZ MATRICULA	Acero templado
20 Divisor LUZ MATRICULA	Plancha FE zincada
21 Protección LUZ MATRICULA	ABS

**Sec. TRASVERSAL**

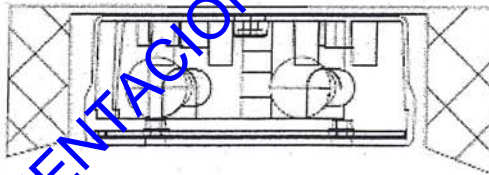

**Sec. LONGITUDINAL**

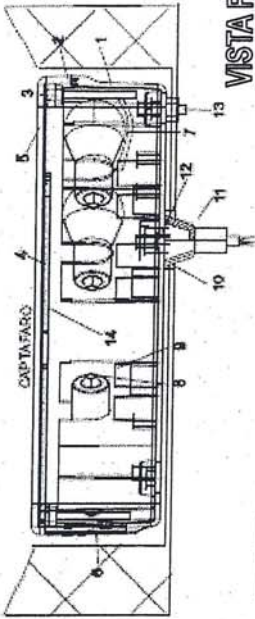

**LUZ MATRICULA**

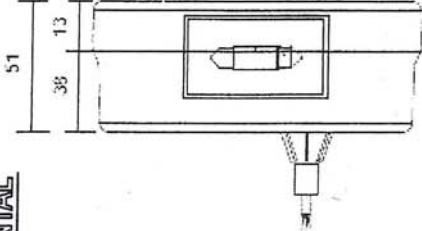

**VISTA FRONTAL**

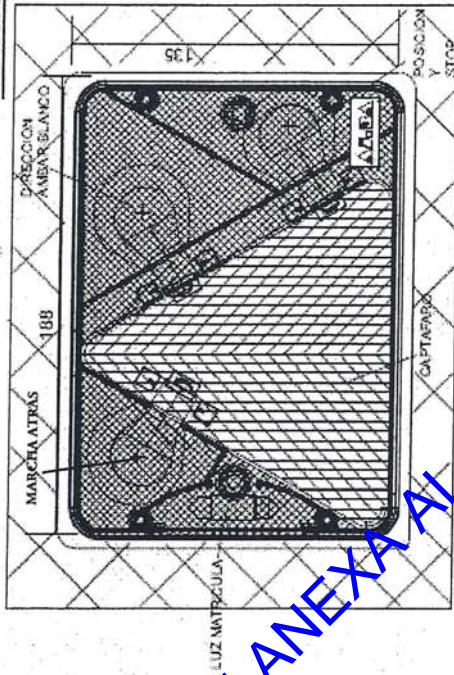

HORIZONTAL	A	B	C	D
STOP				
POSICION				
DIRECCION				
ANTINEBLA				

**MONTAJE DERECHO**

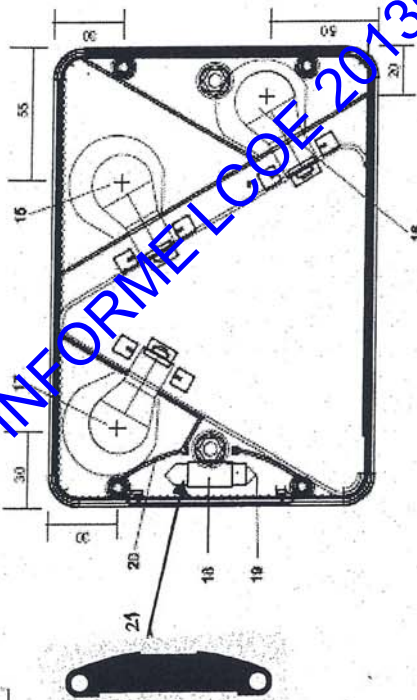

	Codice	Descrizione
	RL 80	FANALE 6 FUNZIONI 188x135
Disegnatore	Dis.n.r	Scala
LATINO	2423/A	-
Note		
	Controllo	Data
		30/03/2008

DOCUMENTACION ANEXA AL INFORME LCOE 201305470578



VISTA FRONTAL

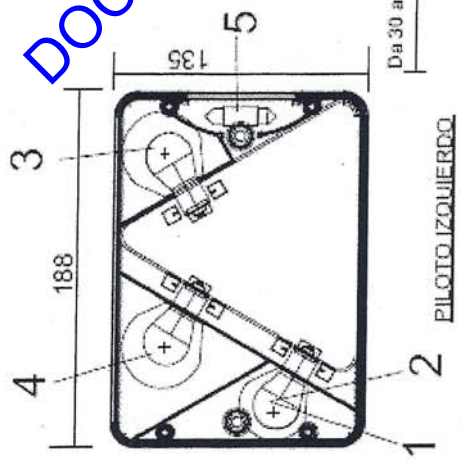

VISTA LATERAL

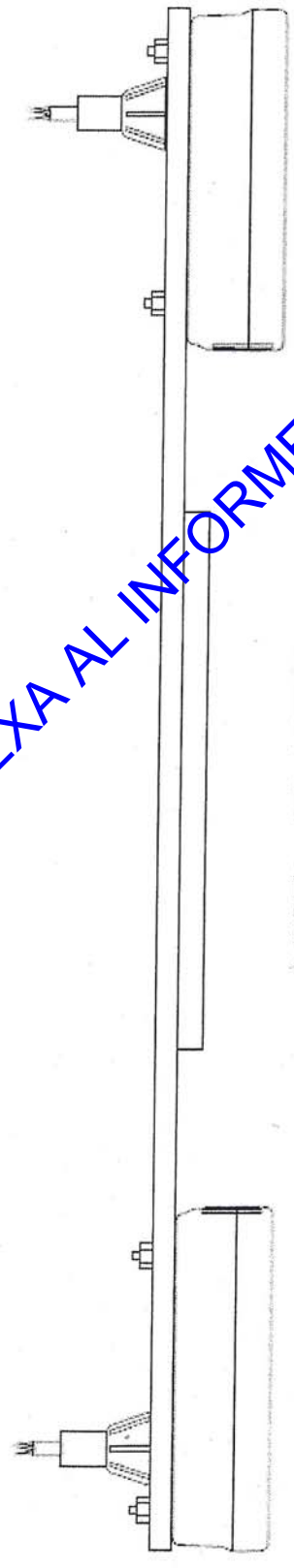
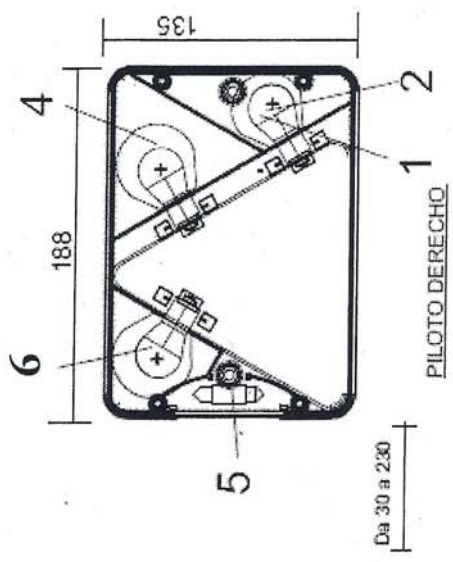
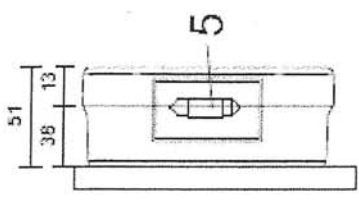

VISTA DE ARRIBA

DOCUMENTACION ANEXA AL INFORME LCOE 201305470578

6	Marcha Atras	P21
5	Luz Matricula	C5W
4	Dirección	P21
3	Antiniebla	P21
2	Posición	P21/5W BOMBILLA
1	Stop	

	Codice	Descrizione
	RL 80	FANALE 6 FUNZIONI 188x135
	Disegnatore	Dis.nº
LATINO	2424/A	Scala
Note		Data
		30/03/2008

Denominación	Material
1 Base	PP
2 Cuerpo Luminoso	PMMA
3 Tornillos de fijación piloto	Ø 4x10
4 Captafaro	PMMA
5 Cuerpo Luminoso ambar/blanco	PMMP
6 Vidrio Luz MATRICULA	PMMP
7 Parabola	Nylon
8 Portalampada	Acero zincado
9 Lamina de Contacto	Acero templado
10 Enchufe con conexión rápida	Nylon
11 Portacable de Protección	Goma
12 Contacto	
13 Tornillos de fijación a la carroceria	5Mx20/TE
14 Resistencia	ABS
15 Lámpara DIRECCION naranja/blanca	P21W
16 Lámpara POSICION Y STOP	P21/5W
17 Lámpara MARCHA ATRAS	P21W
18 Lámpara LUZ MATRICULA	C5W
19 Contactos LUZ MATRICULA	Acero templado
20 Divisor LUZ MATRICULA	Plancha FE zincada
21 Protección LUZ MATRICULA	ABS

**LUZ MATRICULA**

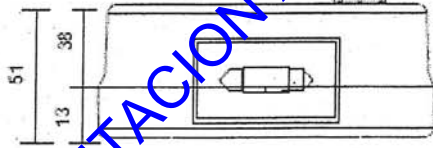

**Sec. LONGITUDINAL**

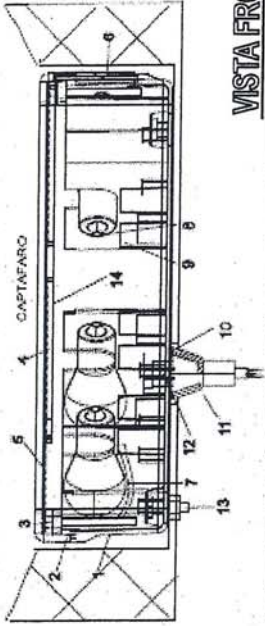

**Sec. TRASVERSAL**

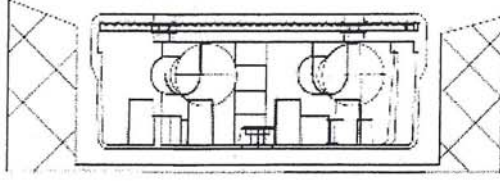

**VISTA FRONTAL**

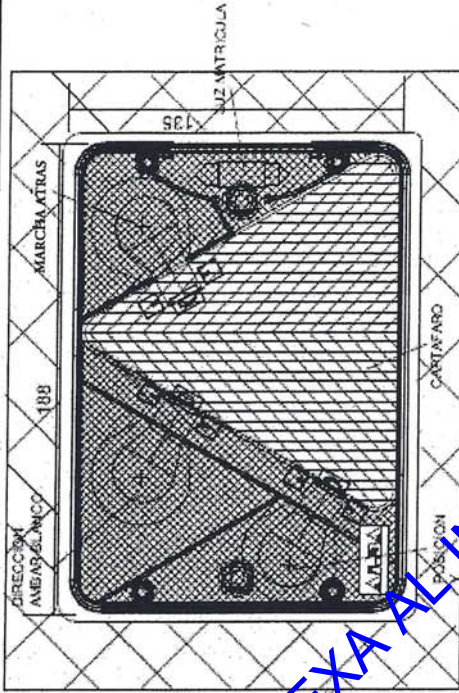

POSICION	A	B	C	D
STOP				
DIRECCION				
MARCHA ATRAS				

**MONTAJE IZQUIERDO**

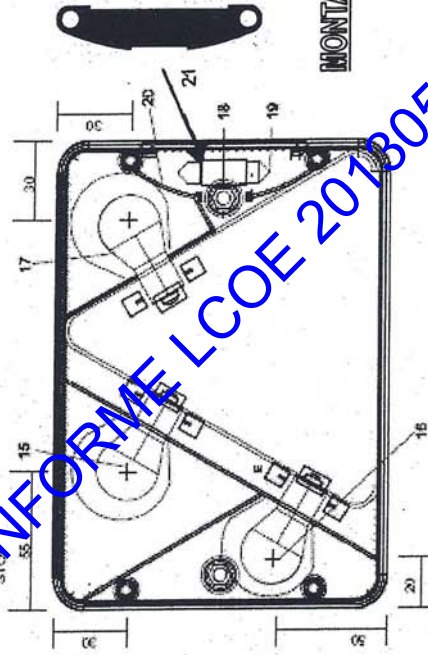

Codice	Descrizione		
RL 80	FANALE 6 FUNZIONI 188x135		
Disegnatore	Dis.nr	Scala	Data
LATINO	2422/A	-	30/03/2008
Note			

DOCUMENTACION ANEXA AL INFORME LCOE 207305470678



21 Protección LUZ MATRICULA	ABS
20 Divisor LUZ MATRICULA	plancha FE zincada
19 Contactos LUZ MATRICULA	acero templado
18 Lámpara LUZ MATRICULA	CSW
17 Lámpara ANTINEBLA	P21W
16 Lámpara POSICION Y STOP	P21/5w
15 Lámpara DIRECCION	base de lámpara
14 Protección	ABS
13 Tornillo de fijación a la carrocería	SMA-COTIE
12 Contactor	
11 Protección de Protección	goma
10 Estructura con conexión rápida	nylon
9 Lámpara de Contacto	acero templado
8 Protector para	acero abastido
7 Parábola	nylon
6 Vólvulo LUZ MATRICULA	PM.M.P.
5 Cuspe de Luminoso	PM.M.P.
4 Capafaro	PM.M.P.
3 Tornillos de fijación piloto	08x19
2 Cuspe de Luminoso	PM.M.P.
1 Base	P.P.
Densificación	material

Sec. UNIVERSAL

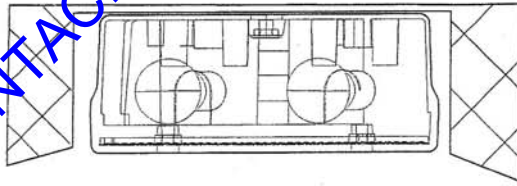

Sec. LONGITUDINAL

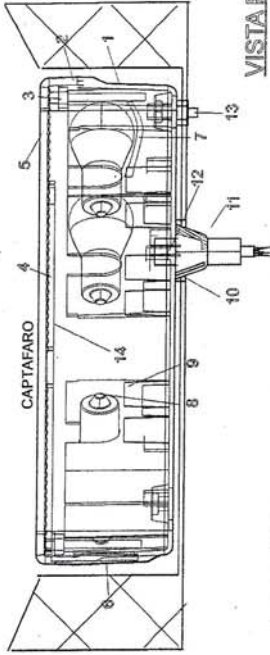

VISTA FRONTAL

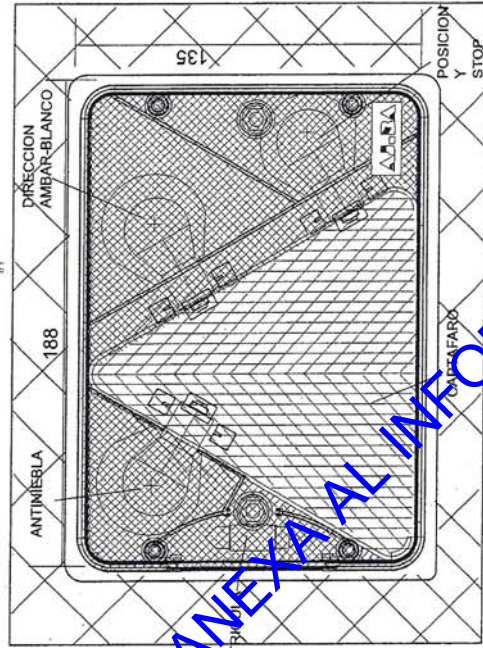

LUZ MATRICULA

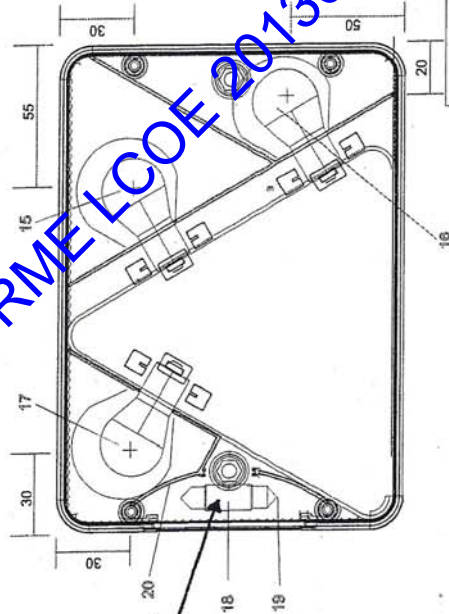
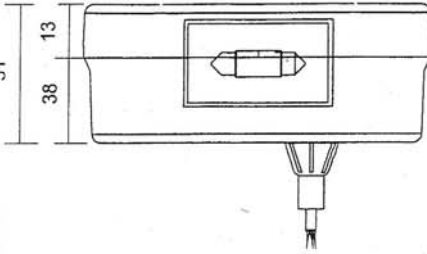

HORIZONTAL	A	B	C	D
STOP				
POSICION				
DIRECCION				
ANTINEBLA				

MONTAJE DERECHO

Descripción	FANALE 6 FUNCIONES 180X135
Código	FL 30
Designación	
Control	2423
Diseño nº	
Estado	
Data	14.05.04
Nota	

DOCUMENTACION ANEXA AL INFORME LCOE 201305410578

VISTA FRONTAL

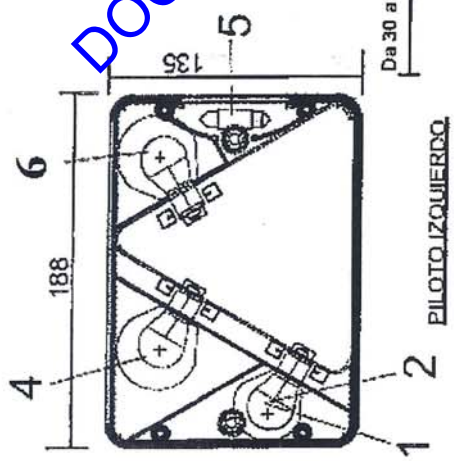

MATRICULA

520

Da 30 a 230

VISTA LATERAL

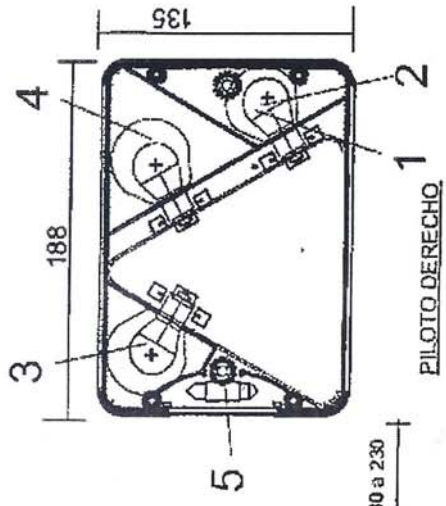
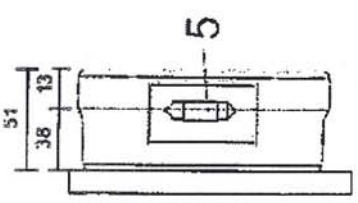

Da 30 a 230

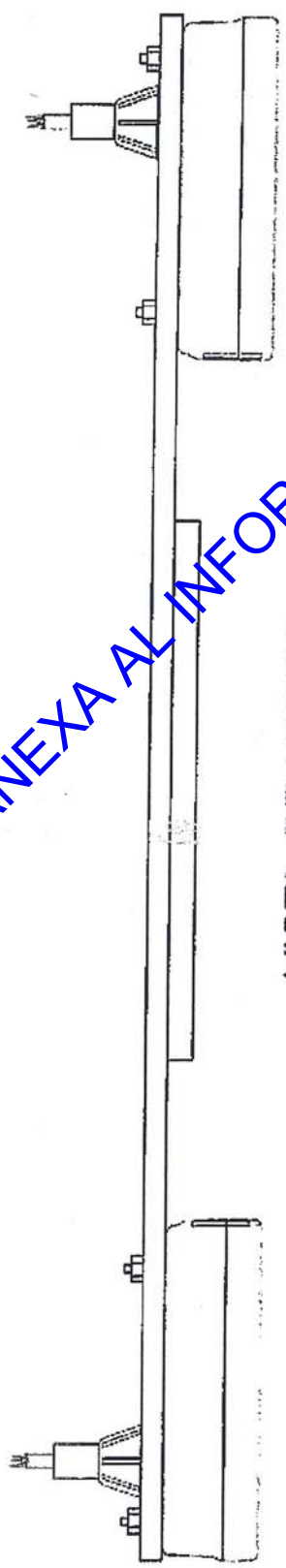

VISTA DE ARRIBA

DOCUMENTACION ANEXA AL INFORME LCOE 207305470578

6 Marcha Atras	P21
5 Luz Matricula	C5W
4 Direccibn	P21
3 Antiniebla	P21
2 Posidon	P21/5W BOMBILLA
1 Stop	

	Codice	Descrizione
	RL 80	FANALE 6 FUNZIONI 188x135
	Disegnatore	Dis.n°
	LATTINO	2424/B
Note	Scala	Data
	-	30/03/2008