



Ministero dei Trasporti

E DELLA NAVIGAZIONE

DIREZIONE GENERALE DELLA MOTORIZZAZIONE CIVILE E DEI TRASPORTI IN CONCESSIONE

DIREZIONE CENTRALE IV - DIVISIONE 41

Imposta di bollo
assoluta med. an. n.
versamento in c.c.
post. l. 30 al. 1. art. 2 della
legge n. 304/05/87



DELIVRANCE D'UNE HOMOLOGATION
EXTENSION D' HOMOLOGATION
RETRAIT D' HOMOLOGATION
ARRET DEFINITIF DE LA PRODUCTION

d'un type de dispositif catadioptrique en application du Règlement N. 3

Homologation N° IA E3 02 54337

Extension N° /

1. Marque de fabrique ou de commerce: RADEX
2. Désignation du type de dispositif par le fabricant: 905
3. Nom et adresse du fabricant : RADEX S.R.L. FRAZIONE MASIO 29 - POIRINO (TO)
4. Nom et adresse du mandataire du fabricant: //
5. Dispositif soumis à l'homologation le: 12/10/1996
6. Service technique chargé des essais C.P.A. di MILANO
7. Date du procès-verbal d'essai: 15/11/1996
8. Numéro du procès-verbal d'essai: 00568/MI-96
9. Disposition sommaire:
 - Isolé/~~fait partie d'un ensemble de dispositifs~~ 2
 - Couleur de la lumière émise: ~~blanc/rouge/jaune-auto~~ 2
10. Position de la marque d'homologation: sulla parte destra del dispositivo
11. Motif(s) de l'extension d'homologation (le cas échéant): //
12. Homologation accordée/~~refusée/étendue/retirée~~ 2
13. Lieu: ROMA
14. Date: 10/12/1996
15. Signature: Dr. Ing. ALESSANDRO DE GRAZIA
16. Les documents ci-après, portant le numéro d'homologation indiqué ci-dessus peuvent être obtenus sur demande:



IL DIRETTORE DELLA DIVISIONE
(Dr. Ing. Alessandro DE GRAZIA)

1/ Numéro distinctif du pays qui a délivré/étendu/refusé/retiré l'homologation (voir les dispositions du Règlement relatives à l'homologation).
2/ Biffer les mentions inutiles.



Ministero dei Trasporti

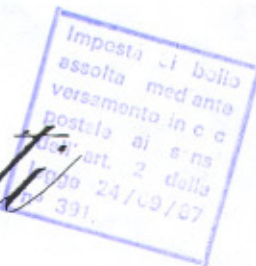

DIREZIONE GENERALE DELLA MOTORIZZAZIONE CIVILE E DEI TRASPORTI IN CONCESSIONE

E3

DIREZIONE CENTRALE IV - DIVISIONE 41

objet : 2/

DELIVRANCE D'UNE HOMOLOGATION

EXTENSION D'HOMOLOGATION

REFUS D'HOMOLOGATION

ARRET DEFINITIF DE LA PRODUCTION

d'un type de feu-position latéral marqué SM1/~~SM2~~ 2/
en application du Règlement N° 91 - amendement 00

N° d'homologation 00 E3 SM1 54337

Extension N°.....

1. Marque de fabrique ou de commerce du feu-position latéral: RADEX
2. Nom du fabricant de ce type de feu-position latéral: 905
3. Nom et adresse du fabricant: RADEX S.R.L.-FRAZ. MASIO,29- POIRINO (TO)
4. Nome et adresse du représentant du fabricant (le cas échéant): //
5. Présenté à l'homologation le: 12/10/1996
6. Service technique chargé des essais: C.P.A. di MILANO
7. Date du procès-verbal d'essais: /15/11/1996
8. Numéro du procès-verbal d'essais:00566/MI-96
9. Description succincte 3/
 - Couleur de la lumière émise : jaune-~~auto~~rouge 2/
 - Numéro et catégorie de lampe(s) à incandescence: 1 W5W
10. Emplacement de la marque d'homologation: sulla parte destra del dispositivo
11. Motif(s) de l'extension (le cas échéant): //
12. Homologation est accordée/~~refusée/étendue/retirée~~ 2/
13. Lieu: ROMA
14. Date: 10/12/1996
15. Signature: ING. ALESSANDRO DE GRAZIA
16. La liste des documents déposés au service administratif ayant accordé l'homologation et disponibles sur demande est jointe en annexe à la présente communication.



IL DIRETTORE DELLA DIVISIONE
dr. ing. Alessandro DE GRAZIA

GS

2/ Rayer les mentions inutiles

3/ Pour les lampes à sources lumineuses non remplaçables indiquer le nombre et la puissance totale des sources lumineuses.



Ministero dei Trasporti

no. 391/24/09/87
Legge 24/09/87
dell'art. 2 al. 1
del D.M. 15/01/87
in materia di
omologazione
dei veicoli
e dei loro
componenti
e parti
intercambiabili

E DELLA NAVIGAZIONE

DIREZIONE GENERALE DELLA MOTORIZZAZIONE CIVILE E DEI TRASPORTI IN CONCESSIONE

DIREZIONE CENTRALE IV - DIVISIONE 41

E3

- DELIVRANCE D'UNE HOMOLOGATION
- EXTENSION D' HOMOLOGATION
- RETRAIT D' HOMOLOGATION
- ARRET DEFINITIF DE LA PRODUCTION

d'un type de dispositif catadioptrique en application du Règlement N. 3

Homologation N° IA E3 02 54337 EST.01

Extension N° /

1. Marque de fabrique ou de commerce: RADEX
2. Désignation du type de dispositif par le fabricant: 905
3. Nom et adresse du fabricant : RADEX S.R.L. FRAZIONE MASIO 29 - POIRINO (TO)
4. Nom et adresse du mandataire du fabricant: //
5. Dispositif soumis à l'homologation le: 12/10/1996
6. Service technique chargé des essais C.P.A. di MILANO
7. Date du procès-verbal d'essai: 15/11/1996
8. Numéro du procès-verbal d'essai: 00569/MI-96
9. Disposition sommaire:
 - Isolé/~~fait partie d'un ensemble de dispositifs~~ 2
 - Couleur de la lumière émise: ~~blanc/rouge/jaune-auto~~ 2
10. Position de la marque d'homologation: sulla parte destra del dispositivo
11. Motif(s) de l'extension d'homologation (le cas échéant): ~~posizione verticale~~
12. Homologation ~~accordée/refusée/étendue/retirée~~ 2
13. Lieu: ROMA
14. Date: 10/12/1996
15. Signature: Dr. Ing. ALESSANDRO DE GRAZIA
16. Les documents ci-après, portant le numéro d'homologation indiqué ci-dessus peuvent être obtenus sur demande:

IL DIRETTORE DELLA DIVISIONE
(Dr. Ing. Alessandro DE GRAZIA)



1/ Numéro distinctif du pays qui a délivré/étendu/refusé/retiré l'homologation
(voir les dispositions du Règlement relatives à l'homologation).
2/ Biffer les mentions inutiles.



Ministero dei Trasporti

Imposta di bollo
Versamento in c/c
post. al srml
legge art. 24 / 03 / 87
n° 391

DIREZIONE GENERALE DELLA MOTORIZZAZIONE CIVILE E DEI TRASPORTI IN CONCESSIONE

E3

DIREZIONE CENTRALE IV - DIVISIONE 41

objet : 2/

- DELIVRANCE D'UNE HOMOLOGATION
- EXTENSION D'HOMOLOGATION
- REFUS D'HOMOLOGATION
- ARRET DEFINITIF DE LA PRODUCTION

d'un type de feu-position latéral marqué SM1/SM2 2/
en application du Règlement N° 91 - amendement 00

N° d' homologation 00 E3 SM1 54337 EST.01

Extension N°.....

1. Marque de fabrique ou de commerce du feu-position latéral: RADEX
2. Nom du fabricant de ce type de feu-position latéral: 905
3. Nom et adresse du fabricant: RADEX S.R.L.-FRAZ. MASIO,29- POIRINO (TO)
4. Nome et adresse du représentant du fabricant (le cas échéant): //
5. Présenté à l'homologation le: 12/10/1996
6. Service technique chargé des essais: C.P.A. di MILANO
7. Date du procès-verbal d'essais: /15/11/1996
8. Numéro du procès-verbal d'essais: 00567/MI-96
9. Description succincte 3/
 - Couleur de la lumière émise : ~~jaune-rouge~~ 2/
 - Numéro et catégorie de lampe(s) à incandescence: 1 W5W
10. Emplacement de la marque d'homologation: sulla parte destra del dispositivo
11. Motif(s) de l'extension (le cas échéant): posizione verticale
12. Homologation est ~~accordée/refusée/étendue/retirée~~ 2/
13. Lieu: ROMA
14. Date: 10/12/1996
15. Signature: ING. ALESSANDRO DE GRAZIA
16. La liste des documents déposés au service administratif ayant accordé l'homologation et disponibles sur demande est jointe en annexe à la présente communication.

IL DIRETTORE DELLA DIVISIONE
dr. ing. Alessandro DE GRAZIA

GS

2/ Rayer les mentions inutiles

3/ Pour les lampes à sources lumineuses non remplaçables indiquer le nombre et la puissance totale des sources lumineuses.

RADEX srl

Fraz. Masio 29

10046 POIRINO TO
ITALY



ART. 905

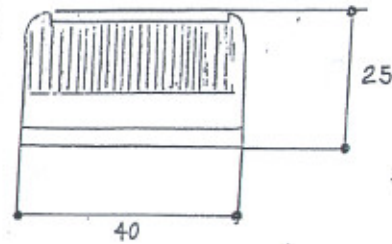

VISTA DI FRONTE

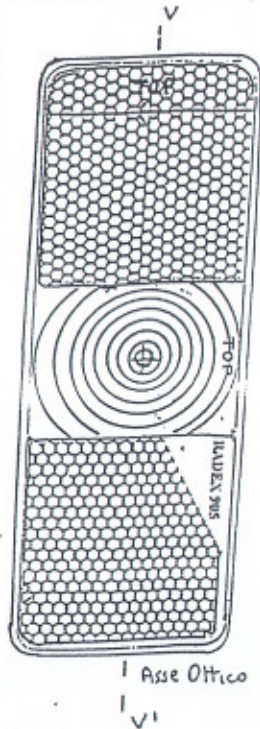
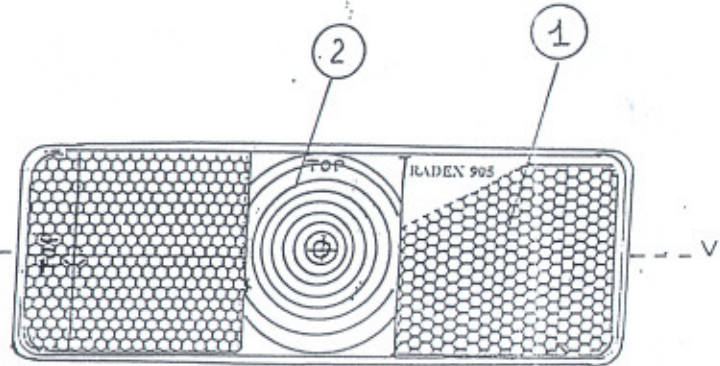

Asse Ottico
V

LIMITI SUPERFICI ILLUMINANTI IN MM

CENTRO DI RIFERIMENTI

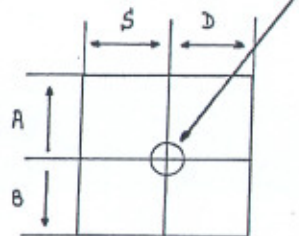

Posizione	A	B	S	D
Orizzontale				
Verticale				

A: LIMITI VERSO ALTO
B: LIMITI VERSO BASSO
S: LIMITI VERSO SINISTRA
D: LIMITI VERSO DESTRA

LEGENDA

- 1 - CORPO LUMINOSO IN METACRILATO DI METILE ARANCIO CON CATADIOTTRO DI CLASSE IA 02
- 2 - ZONA PRISMATA CIRCOLARE
- 3 - BASE SUPPORTO LAMPADA IN POLICARBONATO NERO
- 4 - BASE IN METACRILATO DI METILE ARANCIO SALDATA AD ULTRASUONI SUL CORPO LUMINOSO
- 5 - LAMPADA 12v 5 w CON ATTACCO VETRO
- 6 - N. 2 CONTATTI LAMELLARI IN LAMIERA ST.
- 7 - FORO PER PASSAGGIO CAVO PROTETTO DA SUPPORTO IN GOMMA

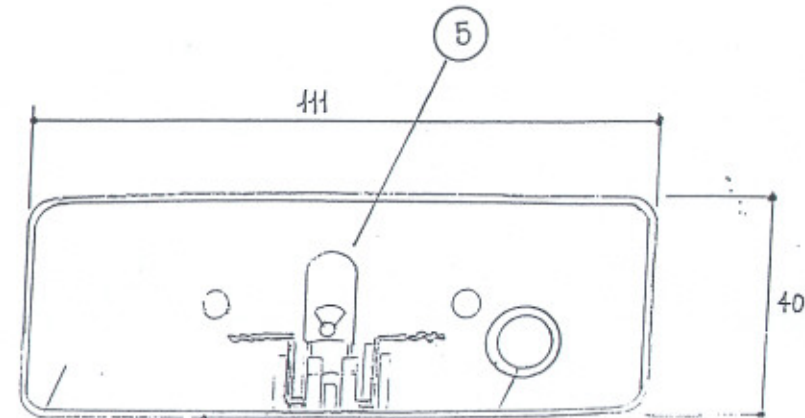

VISTA DI LATO

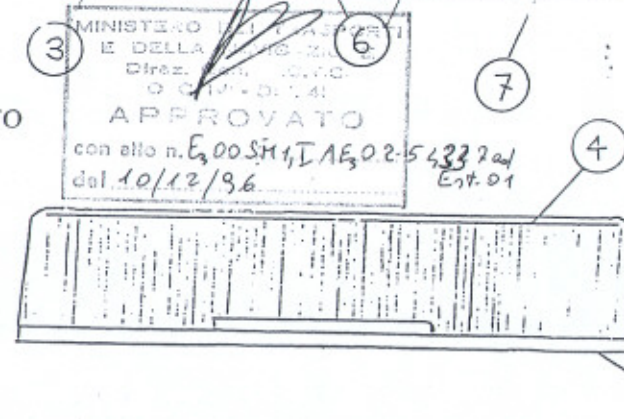

ARTICOLO: MARCHIO RADEX 905

LUCE POSIZIONE LATERALE ARANCIO "SIDE MARKER"
CON CATADIOTTRO CL. IA-02 - NORME ECE REG. 91 EM 00

DISEGNATORE *[Signature]*

DATA: 12 ottobre 1996

DISEGNO No: 00 211

SCALA 1:1